



ENDÜSTRİYEL OTOMASYON ÜRÜNLERİ

Fiyat Listesi Kasım 2018

Değişen Bir Dünya İçin Otomasyon



Artırılmış Gerçeklik (AR) Uygulamalı Delta Standart Güç Kaynaklarımızı incelediniz mi?

Teknolojik yeniliklerimize, yeni bir bakış açısı

DeltaPSU AR uygulamasını telefonunuza indirerek 92-99 sayfaları arasında yer alan Güç Kaynaklarımızı 3 Boyutlu (3D) inceleyebilirsiniz.



Sadece 4 Adım

- 1 DeltaPSU AR uygulamasını App Store veya Google Play'den indirin.



- 2 Uygulamayı açın ve menüden "Scan AR" sekmesine tıklayın.
- 3 Fiyat listesinde sağ alt köşesinde (AR) logosu olan resimlerin üzerine geldiğinizde ürünler 3 boyutlu (3D) simülasyonlu olarak gözükecektir.
- 4 Sağ üst sekmedeki talimatları izleyerek ve telefonu etrafında döndürerek veya büyültme/küçültme yaparak ürünü daha detaylı inceleyebilirsiniz.

Yazılımsal ve Donanımsal Gereklilikler:

- iOS Cihazları: iOS 8.0 veya üzeri olmalıdır. iPhone 5 ve üzeri veya iPad 2 ve üzerine uygundur.
- Android Cihazları: Android 4.0 veya üzeri olmalıdır. 1 GB RAM ve üzeri tüm cihazlara uygundur.

İÇİNDEKİLER

Dünden Bugüne Delta

Delta Hakkında	6
Delta Endüstriyel İş Birimi Hakkında	7

AC Motor Sürücüler

Kompakt AC Sürücüler

VFD-L	9
VFD-EL	10
VFD-E	10
C200	12
MS300	14
Aksesuarlar	16

Gelişmiş Endüstriyel ve Sektörel AC Sürücüler

C2000	18
CP2000	20
CFP2000	22
C2000 Panolu Sürücü	24
CP2000 Panolu Sürücü	24
Aksesuarlar	26

Özel Uygulama AC Sürücüleri

VFD-ED	28
VFD-DD	30
HES (Hibrit Enerji Sistemi)	32

Güç Kalitesi Ürünleri

AFE2000 Rejeneratif Ünite	34
REG2000 Rejeneratif Ünite	34
APF2000 Aktif Güç Filtresi	38
SVG2000 Statik Var Jeneratörü	39

Hareket Kontrol

AC Servo Motor ve Sürücü

ASDA-B2	42
ASDA-A2	44

DMCNET Haberleşmeli ve Kompakt Servo Motor Sürücüleri

ASDA-A2-F	53
ASDA-M	53

Absolute Enkoderli Servo Motorlar

Servo Motor / Sürücü Aksesuarları	55
---	----

Servo Motor Kabloları

Planet Redüktörler	56
--------------------	----

PA	58
PS	58

Bu belge Delta Greentech Elektronik San. Ltd. Şti.'nin fiyat listesidir. Delta Greentech Elektronik San. Ltd. Şti., önceden haber vermeksizin bu belgenin içeriğini (fiyatlar, teknik bilgiler, görseller vb.) değiştirme hakkını saklı tutar ve potansiyel hatalardan dolayı herhangi bir sorumluluk kabul etmez. Cihaz verileri için ürünlerle birlikte verilen teknik katalog ve dökümanları esas alınız.
Copyright © 2018 Delta Greentech Elektronik San. Ltd. Şti. Tüm hakları saklıdır.

İÇİNDEKİLER

Döner Enkoderler

ES	60
----------	----

Görüntü İşleme Sistemleri

DMV2000	61
DMV1000	61
VIS100	61

CNC Kontrol Üniteleri

NC200	62
NC300	62

PC Tabanlı CNC Kontrol Sistemleri

DCNC	64
------------	----

HMC

Kompakt HMI ve PLC	65
--------------------------	----

Endüstriyel Eklemler Robotlar

DRV70L	66
DRV90L	66
DRS40L	66
DRS60L	66

Programlanabilir Lojik Kontrolörler

PLC Tabanlı Hareket Kontrolörleri

DVP-MC	68
AH-EMC	68

DVP Standart Modüler PLC

SS2	72
SA2	72
SX2	72
SE	72
SV	72

AS200 Gelişmiş Modüler PLC

AS218	74
AS228	74

AH500 Yüksek Seviye PLC

AH510	76
AH520	76
AH530	76
AH560	76

Operatör Panelleri

DOP Gelişmiş Operatör Panelleri

DOP-B	78
DOP-100	78
DOP-W	78

İÇİNDEKİLER

DOP-H	78
TP70	78

Saha Ekipmanları

Sıcaklık Kontrol Cihazları

DTC	82
DTK	82
DTB	82
DTV	82

Endüstriyel Ölçüm Cihazları

CTA	84
DPA	84
DPM	84

Network

Endüstriyel Network ve Haberleşme

DVS	86
DX	86
DVW	86
IFD	86

Haberleşme Kabloları

UC	88
----------	----

Güç Kaynakları

Ray Tipi Güç Kaynakları

LYTE	92
CliQ	92
CliQ II	92
CHROME	94
sync	94
CliQ Acc	94
CliQ M	94

Pano Tipi Güç Kaynakları

PMC	96
PMH	96
PMT	96

Açık Kasa Güç Kaynakları

PJT	98
PJ	98

Türkiye’de ve Dünyada Delta

Online Teknik Destek Servisi	100
Endüstriyel Otomasyon Eğitimleri	101
Dünyada Delta Endüstriyel Otomasyon İş Birimi	102

Delta Hakkında

1971 yılında kurulan Delta, güç ve termal yönetim çözümlerinde dünya lideridir. Ayrıca, endüstriyel otomasyon, görüntü sistemleri ve network ürün çözümlerinde faaliyet gösteren başlıca firmalardan biridir. "Daha iyi yarınlar için yenilikçi, temiz ve enerji-tasarruflu çözümler sağlamak" misyonu ile küresel iklim değişikliği gibi önemli çevresel sorunları çözmeye odaklanır. Delta, güç elektroniği teknolojisindeki yenilikçi araştırma ve geliştirme çalışmaları ile enerji tasarrufu sağlayan ürünler ve çözümler üretmektedir. Faaliyet gösterilen iş birimleri arasında Güç Elektroniği, Otomasyon ve Altyapı ürün grupları bulunmaktadır. Delta; dünya çapında 169 satış ofisi, 70 Ar-Ge merkezi ve 38 üretim tesisine sahiptir.



Tarihi boyunca Delta; iş başarıları, yenilikçi teknolojileri ve kurumsal sosyal sorumluluğa olan bağlılığı sayesinde birçok küresel ödül ve takdir almıştır. Delta, 2011'den beri art arda 7 yıl Dow Jones Sustainability™ World Index (Dow Jones Sürdürülebilirlik Dünya Endeksi - DJSI World) üyesi seçilmiştir. Ayrıca, 2017'de CDP (önceki adıyla Karbon İfşa Projesi) tarafından art arda 2. kez İklim Değişikliği Liderlik Düzeyi'ne seçilmiştir.

Delta Endüstriyel Otomasyon Tarihçesi

1995 AC Motor Sürücü (A Serisi) 	1999 Kompakt PLC (DVP-ES Serisi) 	2003 AC Servo Sürücü ve Motor (ASDA-A Serisi) 	Sıcaklık Kontrol Cihazı (DTA Serisi) 	Optik Incremental Encoder (ES / EH Serisi)
2009 Basınç Sensörü (DPA Serisi) 	2010 AFE (AFE2000 Serisi) 	Hareket Kontrol Kartı (PCI Serisi) 	CNC Kontrolör (NC300 Serisi) 	2011 Hibrit Enerji Sistemi (HES)
2012 Görüntü İşleme Sistemi (DMV Serisi) 	2014 PC Tabanlı CNC (MH1 Serisi) 	Enerji Analizörü (DPM Serisi) 	Lineer Hareket Sistemleri (ECML-S/LU/LA-S Serisi) 	Optik Sensör (PS-F/PS-R Serisi) Endüktif Sensör (M12/M18 Serisi)
2016 Gelişmiş Modüler PLC (AS Serisi) 	IoT Bulut Platformu (DIACloud) DIACloud 	IoT Endüstriyel Bulut VPN Router (DX-2100/2300 Serisi) 	Endüstriyel PC (DIAV Serisi) 	Planet Redüktörler (PS Serisi)

















Delta Endüstriyel Otomasyon İş Birimi Hakkında

- Misyon: Değer katan yenilikler ile gelişmiş otomasyon teknolojisi sayesinde yaşam ve çevre kalitesini yükseltmek
- Taoyuan, Tayvan Merkezi
- Taoyuan (Tayvan), Taichung (Tayvan), Tainan (Tayvan), Wujiang (Çin), Şangay (Çin) ve Hosur (Hindistan) üretim ve ArGe teknoloji merkezleri
- Çalışan sayısı: 7451 (Ar-Ge 1047)

Birinci sınıf bir endüstriyel otomasyon markası olarak kendimizi AC motor sürücülerini, servo-hareket kontrol sistemleri, programlanabilir lojik kontrolörleri (PLC), insan-makine arayüzleri (HMI), makine görüntü sistemleri, sayaçlar, sensörler, endüstriyel kontrol-denetim yazılımları ve endüstriyel robotlar alanında geliştirme çalışmalarına adanmışız. Endüstriyel otomasyon çözümlerimiz; elektronik, tekstil, gıda, ilaç, kauçuk, plastik, ambalaj, baskı, ağaç işçiliği ve makine takımları gibi birçok endüstri uygulamasında kapsamlı bir yelpaze oluşturmaktadır. Otomasyon çözümlerimiz ile dünyanın dört bir yanındaki müşterilerimiz için yenilikçi, güvenilir, akıllı ve yeşil fabrika otomasyon çözümleri yaratıyor ve "Değişen Bir Dünya İçin Otomasyon" sözümüzü gerçekleştiriyoruz.



Delta Türkiye Ofisi
Şerifali - Ümraniye - İstanbul

2004	2005	2006	2008
Operatör Paneli (DOP-A Serisi) 	AC Servo Sürücü ve Motor (ECMA/ASDA-B Serisi) 	Sayıcı / Zamanlayıcı (CTA Serisi) 	Endüstriyel Güç Kaynağı (PMC/CliQ Serisi) 
2012			
Entegre Asansör Sürücüsü (IED Serisi) 	Endüstriyel Ethernet Switch (DVS Serisi) 	Yüksek Performanslı PLC (AH500 Serisi) 	HMI - Hareket Kontrolörü (HMC Serisi) 
2015	2016		2016
Entegre Servo Sürücülü Robot Kontrolörü (ASDA-MS Serisi) 	SCARA Robot (DRS40L Serisi) 	Endüstriyel Enerji Yönetim Sistemi (DIAEnergie) SCADA Sistemi (DIAView) 	6 Eksen Robotlar (DRV70L/DRV90L Serisi) 
2017			
Debi Metre (DFM Serisi) 	Lazer Mesafe Sensörü (PS Serisi) 	Barkod Okuyucu (PS Serisi) 	Işık Bariyeri (PS Serisi) 

Yeni Nesil Gelişmiş Kompakt Sürücü MH300

Sınıfının en gelişmiş kompakt sürücü ailesi ile tüm ileri seviye uygulamalarda rakiplerinizden bir adım öne geçeceksiniz.



- Güç aralığı: 1~ 0.2–2.2 kW - 3~ 0.4–22 kW
- IM (Asenkron) ve PM (Sabit Mıknatıslı) motor kontrolü
- Önceki kompakt serilere göre %40 daha küçük tasarım
- Dahili CANopen ve Modbus haberleşme
- Dahili EMC filtre, STO SIL2 ve frenleme ünitesi
- Dahili 5k Step PLC
- Kapalı çevrim hassas motor kontrolü ve yüksek frekanslı puls giriş-çıkışı
- 2000Hz çıkış frekanslı model opsiyonu
- Roller buton ile kullanıcı dostu kullanım ve USB portu üzerinden enerji yokken programlama imkanı
- DeviceNet, Ethernet/IP, Profibus DP, Modbus TCP, EtherCAT haberleşme opsiyonları

KOMPAKT AC SÜRÜCÜLER

VFD-L

VFD-L serisi dahili RS-485 Modbus haberleşmesi, din-raya montaj imkanı, dahili potansiyometre, entegre keypad, ayarlanabilir taşıyıcı frekansı, ayarlanabilir V/F eğrisi ve AVR (Automatic Voltage Regulation) fonksiyonu gibi özellikleriyle düşük güç gerektiren uygulamalar için yüksek performanslı ve uygun maliyetli çözüm sunmaktadır.

Gerilim Seviyesi	1 x 115VAC	1 x 230VAC	3 x 230VAC
Güç Aralığı	0.1 – 0.4 kW	0.04 – 1.5 kW	1.5 kW
Kontrol Modu	V/F (Scalar control)		
Dahili Haberleşme	Modbus RS-485		
Koruma Sınıfı	IP20		
Yüklenme Kapasitesi	1 dakika %150 In		
Motor Tipi	Asenkron Motor (IM)		
Çıkış Frekansı	0 ~ 400 Hz		
Giriş / Çıkış	4 Dijital Giriş, 1 Analog Giriş, 1 Röle Çıkışı		



VFD-L

1 x 230VAC

Ürün Kodu	Güç	Çıkış Akımı	Kasa Tipi	Boyutlar (G x Y x D)	Fiyat
VFD004L21A	0.4 kW	2.5 A	L2	68 x 132 x 128 mm	105 \$
VFD007L21A	0.75 kW	4.2 A	L2	68 x 132 x 128 mm	115 \$



KOMPAKT AC SÜRÜCÜLER

VFD-EL / VFD-E

Sensörsüz vektör kontrollü AC mikro sürücü serileri VFD-EL / VFD-E esnek opsiyon kartlarına sahip modüler yapısı, dahili EMC filtresi, RFI anahtarı, yan yana montaj imkanı, aşırı yük koruması ve dahili potansiyometreye sahip tuş takımı ile üretilmiştir.

Dahili EMC Filtre

Düşük elektromanyetik yayılım ile EN61800-3 standardını karşılar.

DC Bara Paylaşımı

Aşırı gerilimleri engelleyerek, DC barayı stabil hale getirir ve belirli durumlarda frenleme direnci ihtiyacını ortadan kaldırır.

Yan Yana Montaj

Yan yana bitişik olarak montaj yapılarak daha az alan kaplar ve düşük panolama maliyeti sağlar.

Dahili 500 Step PLC (VFD-E)

Kullanıcıların ilave senaryolarını istedikleri şekilde gerçekleştirmesine imkan tanıyan dahili PLC, Delta yazılımları WPLSoft veya ISPSOFT ile kolayca programlanabilir.

Dahili Frenleme Ünitesi (VFD-E)

Dahili fren kısıcısı ile daha düşük ürün ve bağlantı maliyeti.



Gerilim Seviyesi	1 x 115VAC	1 x 230VAC	3 x 230VAC	3 x 400VAC
Güç Aralığı - VFD-EL	0.2 – 0.75 kW	0.2 – 2.2 kW	0.2 – 3.7 kW	0.4 – 3.7 kW
Güç Aralığı - VFD-E	0.2 – 0.75 kW	0.2 – 2.2 kW	0.2 – 15 kW	0.4 – 22 kW
Kontrol Modu	V/F (Scalar control), SVC (Sensorless Vector Control)			
Dahili Haberleşme	Modbus RS-485			
Haberleşme Opsiyonları	DeviceNet, PROFIBUS DP ve CANopen			
Koruma Sınıfı	IP20			
Yüklenme Kapasitesi	1 dakika %150 In			
Motor Tipi	Asenkron Motor (IM)			
Çıkış Frekansı	0.1 ~ 599 Hz			
Giriş / Çıkış	VFD-EL : 6 Dijital Giriş, 1 Analog Giriş, 1 Analog Çıkış, 1 Röle Çıkışı VFD-E : 6 Dijital Giriş, 2 Analog Giriş, 1 Analog Çıkış, 1 Röle Çıkışı, 1 Dijital Çıkış			

Uygulamalar: Konveyör, eskalatör, sarma, ahşap işleme, paketleme, taşlama, tekstil, fan ve pompa



KOMPAKT AC SÜRÜCÜLER

VFD-EL / VFD-E

VFD-EL



1 x 230VAC					
Ürün Kodu	Güç	Çıkış Akımı	Kasa Tipi	Boyutlar (G x Y x D)	Fiyat
VFD004EL21A	0.4 kW	2.5 A	A	72 x 174 x 136 mm	120 \$
VFD007EL21A	0.75 kW	4.2 A	A	72 x 174 x 136 mm	130 \$
VFD015EL21A	1.5 kW	7.5 A	B	100 x 174 x 136 mm	160 \$
VFD022EL21A	2.2 kW	11 A	B	100 x 174 x 136 mm	215 \$

3 x 400VAC					
Ürün Kodu	Güç	Çıkış Akımı	Kasa Tipi	Boyutlar (G x Y x D)	Fiyat
VFD004EL43A	0.4 kW	1.5 A	A	72 x 174 x 136 mm	170 \$
VFD007EL43A	0.75 kW	2.5 A	A	72 x 174 x 136 mm	185 \$
VFD015EL43A	1.5 kW	4.2 A	A	72 x 174 x 136 mm	195 \$
VFD022EL43A	2.2 kW	5.5 A	B	100 x 174 x 136 mm	230 \$
VFD037EL43A	3.7 kW	8.2 A	B	100 x 174 x 136 mm	250 \$

Notlar

- 1) Frenleme Ünitesi: Opsiyonel
- 2) EMC Filtre: Dahili
- 3) Sabit Operatör Paneli: Dahili
- 4) Ürün aksesuarları için sayfa 16'ya bakınız.

VFD-E



1 x 230VAC					
Ürün Kodu	Güç	Çıkış Akımı	Kasa Tipi	Boyutlar (G x Y x D)	Fiyat
VFD007E21T	0.75 kW	4.2 A	A3	72 x 56 x 155 mm	170 \$
VFD015E21A	1.5 kW	7.5 A	B	100 x 174 x 152 mm	195 \$
VFD022E21A	2.2 kW	11 A	B	100 x 174 x 152 mm	245 \$

3 x 400VAC					
Ürün Kodu	Güç	Çıkış Akımı	Kasa Tipi	Boyutlar (G x Y x D)	Fiyat
VFD007E43T	0.75 kW	2.5 A	A1	72 x 60 x 142 mm	205 \$
VFD015E43T	1.5 kW	4.2 A	A2	72 x 60 x 142 mm	220 \$
VFD022E43A	2.2 kW	5.5 A	B	100 x 174 x 152 mm	260 \$
VFD037E43A	3.7 kW	8.5 A	B	100 x 174 x 152 mm	290 \$
VFD055E43A	5.5 kW	13 A	C	130 x 260 x 170 mm	370 \$
VFD075E43A	7.5 kW	18 A	C	130 x 260 x 170 mm	455 \$
VFD110E43A	11 kW	24 A	C	130 x 260 x 170 mm	535 \$
VFD150E43A	15 kW	32 A	D	200 x 310 x 190 mm	700 \$
VFD185E43A	18.5 kW	38 A	D	200 x 310 x 190 mm	825 \$
VFD220E43A	22 kW	45 A	D	200 x 310 x 190 mm	960 \$

Notlar

- 1) Frenleme Ünitesi: Dahili
- 2) EMC Filtre: Dahili
- 3) Taşınabilir Operatör Paneli: Dahili
- 4) Ürün aksesuarları için sayfa 16'ya bakınız.

KOMPAKT AC SÜRÜCÜLER

C200

C200 serisi, yüksek performanslı açık ve kapalı çevrim FOC kontrolüne sahip, ağır şart mikro AC motor kontrol sürücüsüdür. CANopen ve Modbus haberleşmesi, frenleme ünitesi, PLC fonksiyonu, enkoder girişi ve pulse çıkışı gibi bir çok özellik dahili olup ilave opsiyon kartı gerektirmeyen kompakt tasarıma sahiptir.

2000 Hz Çıkış Frekansı

Yüksek çıkış frekansı ile spindle uygulamaları için idealdir.

PM Motor Kontrolü

Açık çevrim sabit mıknatıslı motor kontrol özelliği ile kompresör ve vakum pompa gibi uygulamalar için optimum çözüm sunar.

Dahili Enkoder Girişi

Hassas kapalı çevrim asenkron motor kontrol imkanı (DI7 & DI8 üzerinden maksimum 33kHz)

Dahili 5k Step PLC

Kullanıcıların ilave senaryolarını istedikleri şekilde gerçekleştirmesine imkan tanıyan dahili PLC, Delta yazılımları WPLSoft veya ISPSOFT ile kolayca programlanabilir.

Vernik Kaplı Kontrol Kartları

Kimyasal gazlara ve katı partiküllere karşı 3C2 ve 3S2 sınıfı koruma (IEC60721-3-3).



Gerilim Seviyesi	1 x 230VAC	3 x 230VAC	3 x 400VAC
Güç Aralığı	0.4 – 2.2 kW	0.4 – 3.7 kW	0.75 – 7.5 kW
Kontrol Modu	V/F, V/F+PG, SVC, FOC Sensorless, FOC+PG, PM Sensorless, TQC+PG, TQC Sensorless		
Dahili Haberleşme	Modbus RS-485, CANopen (DS402)		
Koruma Sınıfı	IP20		
Yüklenme Kapasitesi	ND*: 1 dakika %120 In (5 dakikada), 3 saniye %160 In (30 saniyede) HD*: 1 dakika %150 In (5 dakikada), 3 saniye %180 In (30 saniyede)		
Motor Tipi	Asenkron Motor (IM), Sabit Mıknatıslı Motor (PM)		
Çıkış Frekansı	0 ~ 2000 Hz		
Giriş / Çıkış	10 Dijital Giriş, 3 Analog Giriş, 2 Analog Çıkış, 2 Röle Çıkışı, 2 Pulse/Dijital Çıkış		

Uygulamalar: Spindle, konveyör, açma/sarma, ahşap işleme, paketleme, tekstil, fan ve pompa



KOMPAKT AC SÜRÜCÜLER

C200

C200



1 x 230VAC					
Ürün Kodu	Güç	Çıkış Akımı	Kasa Tipi	Boyutlar (G x Y x D)	Fiyat
VFD007CB21A-21M	0.75 kW	5 A	A0	110 x 200 x 160 mm	260 \$
VFD015CB21A-21M	1.5 kW	8 A	A0	110 x 200 x 160 mm	285 \$
VFD022CB21A-21M	2.2 kW	11 A	A0	110 x 200 x 160 mm	340 \$

3 x 400VAC					
Ürün Kodu	Güç	Çıkış Akımı	Kasa Tipi	Boyutlar (G x Y x D)	Fiyat
VFD040CB43A-21M	4 kW	10.5 A	A	130 x 250 x 179 mm	465 \$
VFD055CB43A-21M	5.5 kW	12 A	A	130 x 250 x 179 mm	480 \$
VFD075CB43A-21M	7.5 kW	18 A	A	130 x 250 x 179 mm	540 \$

Notlar

- 1) Frenleme Ünitesi: Dahili
- 2) Taşınabilir Operatör Paneli: Dahili
- 3) Ürün aksesuarları için sayfa 16'ya bakınız.

Ürün Kodu Açılımı

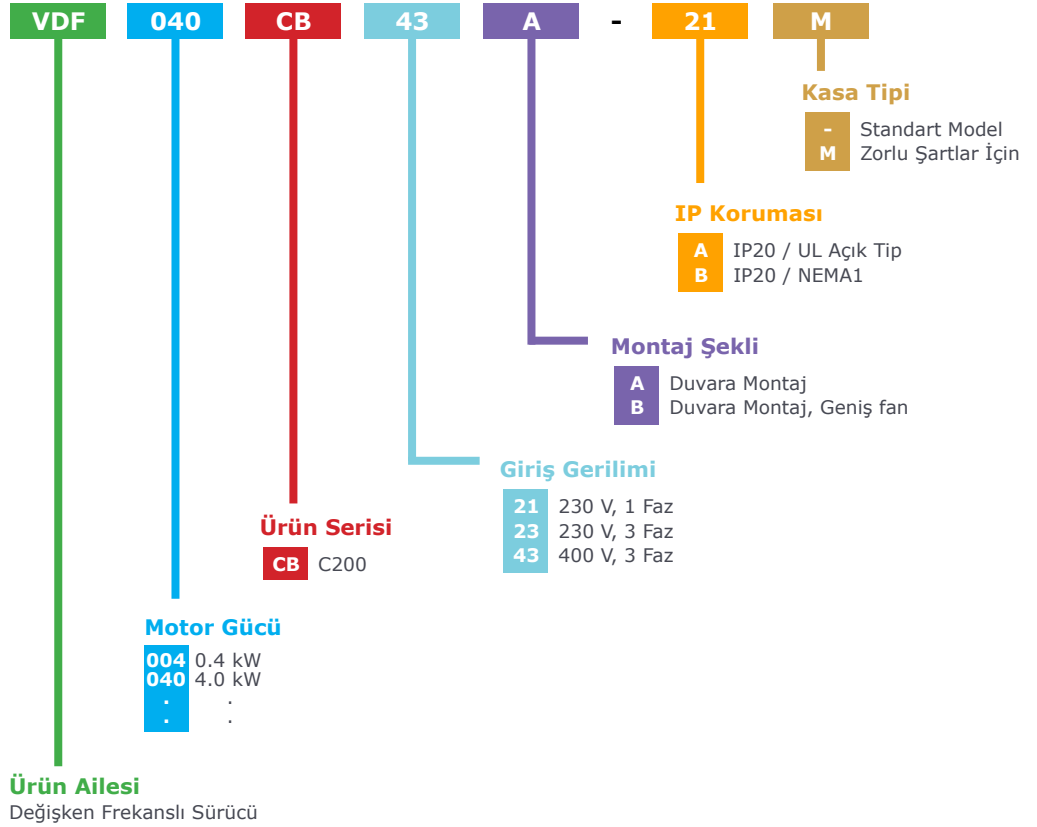

KOMPAKT AC SÜRÜCÜLER

MS300

Delta'nın yeni nesil sensörsüz vektör kontrollü AC mikro sürücü modeli MS300 sürücülerde EMC filtre, frenleme ünitesi, STO SIL2 güvenlik koruması, pulse giriş ve çıkışları, çoklu motor kontrolü gibi bir çok özellik dahildir. Aynı zamanda eski kompakt serilere göre %40 küçültülmüş tasarımı ile kurulum alanını en efektif şekilde optimize eder ve 50°C sıcaklığa kadar güç düşümü olmadan çalışma özelliği ile en zorlu şartlarda kullanılabilir.

Uygulamaya Özel Makro

Kompressör, fan, pompa, konveyör, makina otomasyonu ve paketleme uygulamaları için özel tanımlanmış makrolar ile hızlı ve kolay devreye alma imkanı.

Yüksek Başlangıç Torku

3 Hz'de %150 başlangıç torku ile ağır yüklerde sorunsuz kalkış sağlar.

Vernik Kaplı Kontrol Kartları

Kimyasal gazlara ve katı partiküllere karşı 3C2 ve 3S2 sınıfı koruma (IEC60721-3-3).

Harici Güç Kartı

24VDC opsiyonel güç kartı (EMM-BPS01) ile şebekenin kesildiği durumlarda dahi kesintisiz haberleşme sağlayarak sistemi korur.

Dahili 2k Step PLC

Kullanıcıların ilave senaryolarını istedikleri şekilde gerçekleştirmesine imkan tanıyan dahili PLC, Delta yazılımları WPLSoft veya ISPSOFT ile dahili USB portu üzerinden kolayca programlanabilir.



Gerilim Seviyesi	1 x 115VAC	1 x 230VAC	3 x 230VAC	3 x 400VAC
Güç Aralığı	0.2 – 0.75 kW	0.2 – 2.2 kW	0.2 – 15 kW	0.4 – 22 kW
Kontrol Modu	V/F (Scalar control), SVC (Sensorless Vector Control)			
Dahili Haberleşme	Modbus RS-485, USB			
Haberleşme Opsiyonları	DeviceNet, PROFIBUS, CANopen, EtherNet/IP, Modbus TCP, EthetCAT (yakında)			
Koruma Sınıfı	IP20, IP40			
Yüklenme Kapasitesi	ND*: 1 dakika %120 In, 3 saniye %150 In HD*: 1 dakika %150 In, 3 saniye %200 In			
Motor Tipi	Asenkron Motor (IM), Sabit Miknatıslı Motor (SPM, IPM)			
Çıkış Frekansı	0 ~ 599 Hz, 0 ~ 1500 Hz (Opsiyonel)			
Giriş / Çıkış	7 Dijital Giriş, 2 Analog Giriş, 1 Pulse Girişi (DI7), 1 Analog Çıkış, 1 Röle Çıkışı, 2 Dijital Çıkış, 1 Pulse Çıkışı			
Güvenlik	STO SIL2 (IEC61508)			

* ND (Normal Duty) ve HD (Heavy Duty) akım limitleri için sayfa 15'e bakınız.

Uygulamalar: Ahşap işleme, paketleme, taşlama, tekstil, fan, pompa, makina otomasyonu, konveyör ve eskalator.



KOMPAKT AC SÜRÜCÜLER

MS300

MS300



1 x 230VAC

Ürün Kodu	Güç	Çıkış Akımı (ND/HD)	Kasa Tipi	Boyutlar (G x Y x D)	Fiyat
VFD2A8MS21AFSAA	0.4 kW	3.2 / 2.8 A	B	72 x 142 x 159 mm	200 \$
VFD4A8MS21AFSAA	0.75 kW	5 / 4.8 A	B	72 x 142 x 159 mm	220 \$
VFD7A5MS21AFSAA	1.5 kW	8.5 / 7.5 A	C	87 x 157 x 179 mm	250 \$
VFD11AMS21AFSAA	2.2 kW	12.5 / 11 A	C	87 x 157 x 179 mm	290 \$

3 x 400VAC

Ürün Kodu	Güç	Çıkış Akımı (ND/HD)	Kasa Tipi	Boyutlar (G x Y x D)	Fiyat
VFD2A7MS43AFSAA	0.75 kW	3 / 2.7 A	B	72 x 142 x 159 mm	270 \$
VFD4A2MS43AFSAA	1.5 kW	4.6 / 4.2 A	B	72 x 142 x 159 mm	285 \$
VFD5A5MS43AFSAA	2.2 kW	6.5 / 5.5 A	C	87 x 157 x 179 mm	305 \$
VFD9A0MS43AFSAA	4 kW	10.5 / 9 A	C	87 x 157 x 179 mm	360 \$
VFD13AMS43AFSAA	5.5 kW	15.7 / 13 A	D	109 x 207 x 187 mm	415 \$
VFD17AMS43AFSAA	7.5 kW	20.5 / 17 A	D	109 x 207 x 187 mm	525 \$
VFD25AMS43AFSAA	11 kW	28 / 25 A	E	130 x 250 x 219 mm	610 \$
VFD32AMS43AFSAA	15 kW	36 / 32 A	E	130 x 250 x 219 mm	805 \$
VFD38AMS43AFSAA	18.5 kW	41.5 / 38 A	F	175 x 300 x 244 mm	950 \$
VFD45AMS43AFSAA	22 kW	49 / 45 A	F	175 x 300 x 244 mm	1.120 \$

1 x 230VAC, 1500 Hz Yüksek Hızlı Model

Ürün Kodu	Güç	Çıkış Akımı (ND/HD)	Kasa Tipi	Boyutlar (G x Y x D)	Fiyat
VFD7A5MS21AFSHA	1.5 kW	8.5 / 7.5 A	C	87 x 157 x 179 mm	280 \$
VFD11AMS21AFSHA	2.2 kW	12.5 / 11 A	C	87 x 157 x 179 mm	310 \$

3 x 400VAC, 1500 Hz Yüksek Hızlı Model

Ürün Kodu	Güç	Çıkış Akımı (ND/HD)	Kasa Tipi	Boyutlar (G x Y x D)	Fiyat
VFD4A2MS43AFSHA	1.5 kW	4.6 / 4.2 A	B	72 x 142 x 159 mm	300 \$
VFD5A5MS43AFSHA	2.2 kW	6.5 / 5.5 A	C	87 x 157 x 179 mm	330 \$
VFD9A0MS43AFSHA	4 kW	10.5 / 9 A	C	87 x 157 x 179 mm	380 \$
VFD13AMS43AFSHA	5.5 kW	15.7 / 13 A	D	109 x 207 x 187 mm	435 \$
VFD17AMS43AFSHA	7.5 kW	20.5 / 17 A	D	109 x 207 x 187 mm	550 \$
VFD25AMS43AFSHA	11 kW	28 / 25 A	E	130 x 250 x 219 mm	640 \$
VFD32AMS43AFSHA	15 kW	36 / 32 A	E	130 x 250 x 219 mm	845 \$
VFD38AMS43AFSHA	18.5 kW	41.5 / 38 A	F	175 x 300 x 244 mm	995 \$
VFD45AMS43AFSHA	22 kW	49 / 45 A	F	175 x 300 x 244 mm	1.180 \$

Notlar

- 1) Frenleme Ünitesi: Dahili
- 2) EMC Filtre: Dahili
- 3) Taşınabilir Operatör Paneli: Dahili
- 4) Ürün aksesuarları için sayfa 16'ya bakınız.

KOMPAKT AC SÜRÜCÜLER

Aksesuarlar

Ürün Kodu	Açıklama	L	EL	E	C200	MS300	Fiyat
CME-DN01	DeviceNet Haberleşme Modülü		•	•			90 \$
CME-PD01	Profibus DP Haberleşme Modülü		•	•			210 \$
CME-COP01	CANopen Haberleşme Modülü		•	•			140 \$
CMM-EIP01	EtherNet/IP Haberleşme Modülü					•	70 \$
CMM-MOD01	MODBUS TCP Haberleşme Modülü					•	60 \$
CMM-COP01	CANopen Haberleşme Modülü					•	50 \$
CMM-DN01	DeviceNet Haberleşme Modülü					•	120 \$
CMM-PD01	PROFIBUS DP Haberleşme Modülü					•	220 \$
CMM-EC01	EtherCAT Haberleşme Modülü					•	195 \$
EME-D611A	6DI Genişleme Modülü			•			25 \$
EME-D33A	3DI / 3DO Genişleme Modülü			•			20 \$
EME-R3AA	3RO (Normalde Açık) Genişleme Modülü			•			25 \$
EME-A1D3A	1AI / 3 DO Genişleme Modülü			•			70 \$
EME-A22A	2AI / 2AO Genişleme Modülü			•			40 \$
BUE-20015	Frenleme Ünitesi - 230VAC 1.5kW		•				45 \$
BUE-20037	Frenleme Ünitesi - 230VAC 3.7kW		•				75 \$
BUE-40015	Frenleme Ünitesi - 400VAC 1.5kW		•				70 \$
BUE-40037	Frenleme Ünitesi - 400VAC 3.7kW		•				80 \$
EME-PG01	Enkoder Kartı - Voltage / Line Driver / Complementary / Open Collector			•			35 \$
EMM-BPS01	24VDC Harici Besleme Modülü					•	90 \$
KPE-LE02	VFD-E Yedek Operatör Paneli - Siyah			•			15 \$
KPMS-LE01	MS300 Yedek Operatör Paneli					•	20 \$
EG1010C	KPMS-LE01 Panel Uzatma Kablosu (1 m)					•	10 \$
EG5010C	KPMS-LE01 Panel Uzatma Kablosu (5 m)					•	20 \$
KPC-CC01	Kolay Programlama için Gelişmiş Operatör Paneli		•	•	•	•	80 \$
MKC-KPPK	KPC-CC01 Panel Montaj Kiti		•	•	•	•	30 \$
VFDSOft	AC Sürücü Programlama, Yedekleme ve İzleme Yazılımı	•	•	•	•	•	Ücretsiz

Solar Pompa Sürücü Uygulaması

Delta'nın solar pompaya yönelik ürün ve yazılım çözümleri hakkında detaylı bilgi almak için bizimle iletişime geçiniz.



- Güç aralığı: 1~ 0.75-2.2 kW - 3~ 0.75-450 kW
- PV panelden DC baraya direk bağlantı
- C200 ve C2000 model sürücülerin dahili PLC özelliği sayesinde uygulamaya özel esnek çözümler
- Akü ve jeneratöre ihtiyaç bırakmayan çevre dostu uygulama
- Önceden belirlenmiş zaman dilimlerine göre programlama
- Şebeke ile senkron bağlantı imkanı ile kesintisiz çalışma
- Güneşlenme oranına göre ayarlanabilen pompa hızı
- Kuru çalışma koruması
- Pompa temizleme fonksiyonu



GELİŞMİŞ ENDÜSTRİYEL ve SEKTÖREL AC SÜRÜCÜLER C2000

C2000 serisi, yüksek performanslı açık ve kapalı çevrim FOC kontrolüne sahip üst seviye ağır şart AC motor kontrol sürücüsüdür. Çok yönlü kontrol fonksiyonları, aynı anda enkoder, haberleşme ve ilave I/O kartları takılabilen modüler tasarımı, kolay bakım imkanı, düşük arıza oranı ve rekabetçi fiyat avantajıyla müşterilerine sadece yüksek verimlilik değil aynı zamanda küresel pazarda rekabet edebilecek en ideal çözümü sunmaktadır.

Geniş Güç Aralığı

0.75 kW – 630 kW güç aralığı ile tüm ihtiyaçlarınıza cevap verir.

Dahili 10k Step PLC

Kullanıcıların ilave senaryolarını istedikleri şekilde gerçekleştirmesine imkan tanıyan dahili PLC, Delta yazılımları WPLSoft veya ISPLSoft ile kolayca programlanabilir.

Gerçek Zaman Saatli Gelişmiş Türkçe Operatör Paneli

Ana ekranı kişiselleştirilebilen ve kullanıcı logosu eklenebilen taşınabilir kontrol paneli ile favori parametreler belirlenebilir, parametreler ve dahili PLC programı kopyalanabilir.

Vernik Kaplı Kontrol Kartları

Kimyasal gazlara ve katı partiküllere karşı 3C2 ve 3S2 sınıfı koruma (IEC60721-3-3).

Hız / Tork / Pozisyon Kontrolü

Açık veya kapalı çevrimde uygulamaya özel asenkron veya sabit mıknatıslı motor kontrol modları, P2P pozisyon kontrolü, home modu ve master/slave modu ile senkronizasyon opsiyonu.



Gerilim Seviyesi	3 x 230VAC	3 x 400VAC	3 x 575VAC	3 x 690VAC
Güç Aralığı	0.75 – 90 kW	0.75 – 450 kW	1.5 – 15 kW	18.5 – 630 kW
Kontrol Modu	V/F, SVC, VF+PG, FOC+PG, TQC+PG, PM+PG, FOC Sensorless, TQC Sensorless, PM Sensorless			
Dahili Haberleşme	Modbus RS-485			
Haberleşme Opsiyonları	DeviceNet, Modbus TCP, EtherNet/IP, PROFIBUS DP, CANopen (DS402) ve EthetCAT			
Koruma Sınıfı	IP20 (Operatör Paneli IP66)			
Yüklenme Kapasitesi	ND*: 1 dakika %120 In (5 dakikada), 3 saniye %160 In (30 saniyede) HD*: 1 dakika %150 In (5 dakikada), 3 saniye %180 In (30 saniyede)			
Motor Tipi	Asenkron Motor (IM), Sabit Mıknatıslı Motor (SPM, IPM)			
Çıkış Frekansı	0 ~ 599 Hz			
Giriş / Çıkış	10 Dijital Giriş, 3 Analog Giriş, 2 STO Girişi, 2 Analog Çıkış, 2 Röle Çıkışı, 2 Dijital Çıkış, 1 Pulse Çıkışı			
Güvenlik	STO SIL2 (IEC61508)			

* Birebir seçimde ND (Normal Duty); bir üst güç seçiminde HD (Heavy Duty) çalışma modu

Uygulamalar: Baskı, ekstruder, kağıt, kompresör, tel çekme, demir-çelik, çimento, petro-kimya, vinç



GELİŞMİŞ ENDÜSTRİYEL ve SEKTÖREL AC SÜRÜCÜLER

C2000

C2000



3 x 400VAC					
Ürün Kodu	Güç	Çıkış Akımı (ND/HD)	Kasa Tipi	Boyutlar (G x Y x D)	Fiyat
VFD007C43A	0.75 kW	3 A / 2.9 A	A	130 x 250 x 170 mm	375 \$
VFD015C43A	1.5 kW	4 A / 3.8 A	A	130 x 250 x 170 mm	395 \$
VFD022C43A	2.2 kW	6 A / 5.7 A	A	130 x 250 x 170 mm	435 \$
VFD040C43A	4 kW	10.5 A / 9.5 A	A	130 x 250 x 170 mm	530 \$
VFD055C43A	5.5 kW	12 A / 11 A	A	130 x 250 x 170 mm	555 \$
VFD075C43A	7.5 kW	18 A / 17 A	B	190 x 320 x 190 mm	600 \$
VFD110C43A	11 kW	24 A / 23 A	B	190 x 320 x 190 mm	700 \$
VFD150C43A	15 kW	32 A / 30 A	B	190 x 320 x 190 mm	870 \$
VFD185C43A	18.5 kW	38 A / 36 A	C	250 x 400 x 210 mm	1.050 \$
VFD220C43A	22 kW	45 A / 43 A	C	250 x 400 x 210 mm	1.200 \$
VFD300C43A	30 kW	60 A / 57 A	C	250 x 400 x 210 mm	1.410 \$
VFD370C43S	37 kW	73 A / 69 A	D0	280 x 500 x 255 mm	1.700 \$
VFD450C43S	45 kW	91 A / 86 A	D0	280 x 500 x 255 mm	2.020 \$
VFD550C43A	55 kW	110 A / 105 A	D	330 x 550 x 275 mm	2.470 \$
VFD750C43A	75 kW	150 A / 143 A	D	330 x 550 x 275 mm	2.870 \$
VFD900C43A	90 kW	180 A / 171 A	E	370 x 589 x 300 mm	3.750 \$
VFD1100C43A	110 kW	220 A / 209 A	E	370 x 589 x 300 mm	4.360 \$
VFD1320C43A	132 kW	260 A / 247 A	F	420 x 800 x 300 mm	5.490 \$
VFD1600C43A	160 kW	310 A / 295 A	F	420 x 800 x 300 mm	6.460 \$
VFD1850C43A	185 kW	370 A / 352 A	G	500 x 1000 x 397 mm	9.430 \$
VFD2200C43A	220 kW	460 A / 437 A	G	500 x 1000 x 397 mm	11.050 \$
VFD2800C43A	280 kW	550 A / 523 A	H	700 x 1435 x 398 mm	14.060 \$
VFD3150C43A	315 kW	616 A / 585 A	H	700 x 1435 x 398 mm	15.390 \$
VFD3550C43A	355 kW	683 A / 649 A	H	700 x 1435 x 398 mm	16.730 \$
VFD4500C43A	450 kW	866 A / 815 A	H	700 x 1435 x 398 mm	21.120 \$

Notlar

- 1) Frenleme Ünitesi: A,B,C kasa tiplerinde dahili, D ve üstünde opsiyonel
- 2) Harmonik Filtre: A,B,C kasa tiplerinde opsiyonel, D ve üstünde dahili
- 3) EMC Filtre: Opsiyonel
- 4) Ürün aksesuarları için sayfa 26'ya bakınız.

GELİŞMİŞ ENDÜSTRİYEL ve SEKTÖREL AC SÜRÜCÜLER

CP2000

CP2000 serisi fan ve pompa uygulamaları için tasarlanmıştır. 8 pompaya kadar eş yaşlandırılmalı çoklu pompa kontrol fonksiyonunun yanı sıra PID kontrolü, flying start, frekans atlama, yangın ve by-pass modu, dahili BACnet haberleşmesi, opsiyonel ilave I/O ve haberleşme kartları gibi özellikleri ile en yüksek seviyede verimlilik ve enerji tasarrufu sağlar.

Geniş Güç Aralığı

0.75kW – 630kW güç aralığı ile tüm fan ve pompa uygulama ihtiyaçlarınıza cevap verir.

Uygulamaya Özel Makro

Fan, Pompa ve AHU uygulamaları için özel tanımlanmış makrolar ile hızlı ve kolay devreye alma imkanı.

Vernik Kaplı Kontrol Kartları

SO₂, O₃, H₂S ve tuz gibi kimyasallara ve katı partiküllere karşı 3C3 ve 3S2 sınıfı koruma.

Dahili 10k Step PLC

Kullanıcıların ilave senaryolarını istedikleri şekilde gerçekleştirmesine imkan tanıyan dahili PLC, Delta yazılımları WPLSoft veya ISPLSoft ile kolayca programlanabilir.

Gerçek Zaman Saatli Gelişmiş Türkçe Operatör Paneli

Ana ekranı kişiselleştirilebilen ve kullanıcı logosu eklenebilen taşınabilir kontrol paneli ile favori parametreler belirlenebilir, parametreler ve dahili PLC programı kopyalanabilir.



Gerilim Seviyesi	3 x 230VAC	3 x 400VAC	3 x 575VAC	3 x 690VAC
Güç Aralığı	0.75 – 90 kW	0.75 – 500 kW	1.5 – 15 kW	18.5 – 630 kW
Kontrol Modu	V/F, SVC, PM Sensorless			
Dahili Haberleşme	BACnet, Modbus RS-485			
Haberleşme Opsiyonları	DeviceNet, Modbus TCP, EtherNet/IP, PROFIBUS DP, CANopen (DS402) ve EthetCAT			
Koruma Sınıfı	IP20 (Operatör Paneli IP66)			
Yüklenme Kapasitesi	LD*: 1 dakika %120 In (5 dakikada) ND*: 1 dakika %120 In (5 dakikada), 3 saniye %160 In (25 saniyede)			
Motor Tipi	Asenkron Motor (IM), Sabit Mıknatıslı Motor (SPM, IPM)			
Çıkış Frekansı	0 ~ 599 Hz			
Giriş / Çıkış	10 Dijital Giriş, 3 Analog Giriş, 2 STO Girişi, 2 Analog Çıkış, 3 Röle Çıkışı			
Güvenlik	STO SIL2 (IEC61508)			

* Birebir seçimde LD (Light Duty); bir üst güç seçiminde ND (Normal Duty) çalışma modu

Uygulamalar: HVAC, fan, pompa, su ve atık su, chiller, fabrika otomasyonu



GELİŞMİŞ ENDÜSTRİYEL ve SEKTÖREL AC SÜRÜCÜLER

CP2000

CP2000



3 x 400VAC					
Ürün Kodu	Güç	Çıkış Akımı (LD/ND)	Kasa Tipi	Boyutlar (G x Y x D)	Fiyat
VFD007CP4EA-21	0.75 kW	3 A / 1.7 A	A	130 x 250 x 170 mm	340 \$
VFD015CP4EB-21	1.5 kW	4.2 A / 3A	A	130 x 250 x 170 mm	370 \$
VFD022CP4EB-21	2.2 kW	5.5 A / 4A	A	130 x 250 x 170 mm	400 \$
VFD040CP4EA-21	4 kW	10.5 A / 9A	A	130 x 250 x 170 mm	480 \$
VFD055CP4EB-21	5.5 kW	13 A / 10.5A	A	130 x 250 x 170 mm	510 \$
VFD075CP4EB-21	7.5 kW	18 A / 12 A	A	130 x 250 x 170 mm	545 \$
VFD110CP4EB-21	11 kW	24 A / 18 A	B	190 x 320 x 190 mm	635 \$
VFD150CP4EB-21	15 kW	32 A / 24 A	B	190 x 320 x 190 mm	750 \$
VFD185CP4EB-21	18.5 kW	38 A / 32 A	B	190 x 320 x 190 mm	935 \$
VFD220CP4EA-21	22 kW	45 A / 38 A	C	250 x 400 x 210 mm	1.060 \$
VFD300CP4EB-21	30 kW	60 A / 45 A	C	250 x 400 x 210 mm	1.280 \$
VFD370CP4EB-21	37 kW	73 A / 60 A	C	250 x 400 x 210 mm	1.570 \$
VFD450CP43S-21	45 kW	91 A / 73 A	D0	280 x 615 x 255 mm	1.650 \$
VFD550CP43S-21	55 kW	110 A / 91 A	D0	280 x 615 x 255 mm	2.060 \$
VFD750CP43B-21	75 kW	150 A / 110 A	D	330 x 689 x 275 mm	2.440 \$
VFD900CP43A-21	90 kW	180 A / 150 A	D	330 x 689 x 275 mm	3.190 \$
VFD1100CP43A-21	110 kW	220 A / 180 A	E	370 x 716 x 300 mm	3.700 \$
VFD1320CP43B-21	132 kW	260 A / 220 A	E	370 x 716 x 300 mm	4.670 \$
VFD1600CP43A-21	160 kW	310 A / 260 A	F	370 x 716 x 300 mm	5.480 \$
VFD1850CP43B-21	185 kW	370 A / 310 A	F	370 x 716 x 300 mm	7.700 \$
VFD2200CP43A-21	220 kW	460 A / 370 A	G	500 x 1241 x 397 mm	9.140 \$
VFD2800CP43A-21	280 kW	530 A / 460 A	G	500 x 1241 x 397 mm	11.750 \$
VFD3150CP43C-21	315 kW	616 A / 550 A	H	700 x 1745 x 404 mm	13.350 \$
VFD3550CP43C-21	355 kW	683 A / 616 A	H	700 x 1745 x 404 mm	14.510 \$
VFD4000CP43C-21	400 kW	770 A / 683 A	H	700 x 1745 x 404 mm	15.640 \$
VFD5000CP43C-21	500 kW	930 A / 886 A	H	700 x 1745 x 404 mm	20.470 \$

Notlar

- 1) Frenleme Ünitesi: A,B,C kasa tiplerinde dahili, D ve üstünde opsiyonel
- 2) Harmonik Filtre: A,B,C kasa tiplerinde opsiyonel, D ve üstünde dahili
- 3) EMC Filtre: A,B,C kasa tiplerinde dahili, D ve üstünde opsiyonel
- 4) Ürün aksesuarları için sayfa 26'ya bakınız.

GELİŞMİŞ ENDÜSTRİYEL ve SEKTÖREL AC SÜRÜCÜLER

CFP2000

HVAC, su ve atık su uygulamaları için özel olarak geliştirilen CFP2000 serisinde tüm ihtiyaçlarınız bir araya toplanmıştır.

Dahili EMC filtre, harmonik filtre, yüksek IP koruması, opsiyonel ilave I/O, haberleşme kartları ve giriş şalteriyle pano ihtiyacını ortadan kaldırarak yer ve maliyet tasarrufu sağlar.

Suya, Toza ve Sıcaklığa Karşı Yüksek Koruma

IP41/IP55 koruma seçenekleri ve 50°C sıcaklığa kadar güç düşümü olmadan çalışma özelliği ile zorlu şartlarda ilave panolama gerektirmeden kullanılabilir.

Uygulamaya Özel Makro

Fan, Pompa ve AHU uygulamaları için özel tanımlanmış makrolar ile hızlı ve kolay devreye alma imkanı. 8 pompaya kadar eş yaşlandırılmalı çoklu pompa kontrol özelliği.

Vernik Kaplı Kontrol Kartları

SO2, O3, H2S ve tuz gibi kimyasallara ve katı partiküllere karşı 3C3 ve 3S2 sınıfı koruma.

Dahili 10k Step PLC

Kullanıcıların ilave senaryolarını istedikleri şekilde gerçekleştirmesine imkan tanıyan dahili PLC, Delta yazılımları WPLSoft veya ISPSOFT ile kolayca programlanabilir.

Gerçek Zaman Saatli Gelişmiş Türkçe Operatör Paneli

Ana ekranı kişiselleştirilebilen ve kullanıcı logosu eklenebilen taşınabilir kontrol paneli ile favori parametreler belirlenebilir, parametreler ve dahili PLC programı kopyalanabilir.



Gerilim Seviyesi	3 x 400VAC
Güç Aralığı	0.75 – 90 kW
Kontrol Modu	V/F, SVC, PM Sensorless
Dahili Haberleşme	BACnet, Modbus RS-485
Haberleşme Opsiyonları	DeviceNet, Modbus TCP, EtherNet/IP, PROFIBUS DP, CANopen (DS402) ve EthetCAT
Koruma Sınıfı	IP41 (NEMA1), IP55 (NEMA12) - (Operatör Paneli IP66)
Yüklenme Kapasitesi	LD*: 1 dakika %120 In (5 dakikada) ND*: 1 dakika %120 In (5 dakikada), 3 saniye %160 In (25 saniyede)
Motor Tipi	Asenkron Motor (IM), Sabit Miknatıslı Motor (SPM, IPM)
Çıkış Frekansı	0 ~ 599 Hz
Giriş / Çıkış	10 Dijital Giriş, 3 Analog Giriş, 2 STO Girişi, 2 Analog Çıkış, 3 Röle Çıkışı
Güvenlik	STO SIL2 (IEC61508)

* Birebir seçimde LD (Light Duty); bir üst güç seçiminde ND (Normal Duty) çalışma modu

Uygulamalar: HVAC, fan, pompa, su ve atık su, chiller



Haberleşme Opsiyonları



Frekans Atlama



Uygulama Makroları



Gerçek Zaman Saati



Yangın Modu



Flying Start



Çoklu Pompa



PLC (10k step)

GELİŞMİŞ ENDÜSTRİYEL ve SEKTÖREL AC SÜRÜCÜLER

CFP2000

CFP2000



IP41, 3 x 400VAC

Ürün Kodu	Güç	Çıkış Akımı (LD/ND)	Kasa Tipi	Boyutlar (G x Y x D)	Fiyat
VFD007FP4EA-41/52(S*)	0.75 kW	3 A / 1.7 A	A	161 x 367 x 199	Sorunuz
VFD015FP4EA-41/52(S*)	1.5 kW	4.2 A / 3A	A	161 x 367 x 199	Sorunuz
VFD022FP4EA-41/52(S*)	2.2 kW	5.5 A / 4A	A	161 x 367 x 199	Sorunuz
VFD040FP4EA-41/52(S*)	4 kW	10.5 A / 9A	A	161 x 367 x 199	Sorunuz
VFD055FP4EA-41/52(S*)	5.5 kW	13 A / 10.5A	A	161 x 367 x 199	Sorunuz
VFD075FP4EA-41/52(S*)	7.5 kW	18 A / 12 A	A	161 x 367 x 199	Sorunuz
VFD110FP4EA-41/52(S*)	11 kW	24 A / 18 A	B	216 x 492 x 229	Sorunuz
VFD150FP4EA-41/52(S*)	15 kW	32 A / 24 A	B	216 x 492 x 229	Sorunuz
VFD185FP4EA-41/52(S*)	18.5 kW	38 A / 32 A	B	216 x 492 x 229	Sorunuz
VFD220FP4EA-41/52(S*)	22 kW	45 A / 38 A	B	216 x 492 x 229	Sorunuz
VFD300FP4EA-41/52(S*)	30 kW	60 A / 45 A	C	282 x 630 x 265	Sorunuz
VFD370FP4EA-41/52(S*)	37 kW	73 A / 60 A	C	282 x 630 x 265	Sorunuz
VFD450FP4EA-41/52(S*)	45 kW	91 A / 73 A	D0	308 x 680 x 307	Sorunuz
VFD550FP4EA-41/52(S*)	55 kW	110 A / 91 A	D0	308 x 680 x 307	Sorunuz
VFD750FP4EA-41/52(S*)	75 kW	150 A / 110 A	D	370 x 770 x 335	Sorunuz
VFD900FP4EA-41/52(S*)	90 kW	180 A / 150 A	D	370 x 770 x 335	Sorunuz

Notlar

- 1) Frenleme Ünitesi: A,B,C kasa tiplerinde dahili
- 2) Harmonik Filtre: Dahili (EN6100-3-12)
- 3) EMC Filtre: Dahili (EN61800-3 C2 & zero phase reactor kullanımı ile C1)
- 4) (S*): Opsiyonel giriş şalteri (sadece IP55 model için)
- 5) Ürün aksesuarları için sayfa 26'ya bakınız.

• Dahili harmonik filtre

THDi < 48%

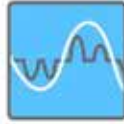

EN61000-3-12

• Dahili EMC filtre

EN61800-3 C2 & C1*



*C1 için zero phase reaktör kullanılmalıdır.

• Çalışma sıcaklığı

50 °C 'ye kadar güç düşümü olmadan,
60 °C 'ye kadar güç düşümü ile çalışma.



GELİŞMİŞ ENDÜSTRİYEL ve SEKTÖREL AC SÜRÜCÜLER

C2000 / CP2000 Panolu Sürücü

Delta C2000 ve CP2000 model sürücüler panolama seçeneğiyle temin edilebilmektedir. Endüstriyel uygulamalar için özel dizayn edilen panolu sürücüler ile kaliteden ödün verilmeden üretici garantili özel çözümler sağlanır.

Geniş Güç Aralığı

500 kW'a kadar tüm ihtiyaçlarınıza cevap verecek panolu sürücü çözümleri.

İhtiyaca Uygun Çözümler

Uygulama ihtiyaçlarına göre belirlenen ilave I/O modülleri, frenleme ünitesi, EMC filtre, giriş ve çıkış filtreleri, pano ısıtıcısı, acil stop butonu gibi farklı opsiyon seçenekleri.

Kolay Devreye Alma

Sadece güç ve kontrol kablolarını bağlayarak devreye almaya hazır hale gelen kompakt çözüm.

Koruma Sınıfı Seçenekleri

IP20 standart dizayn olmak üzere, IP42 ve IP54 panolar opsiyonel olarak talebe göre üretilmektedir.

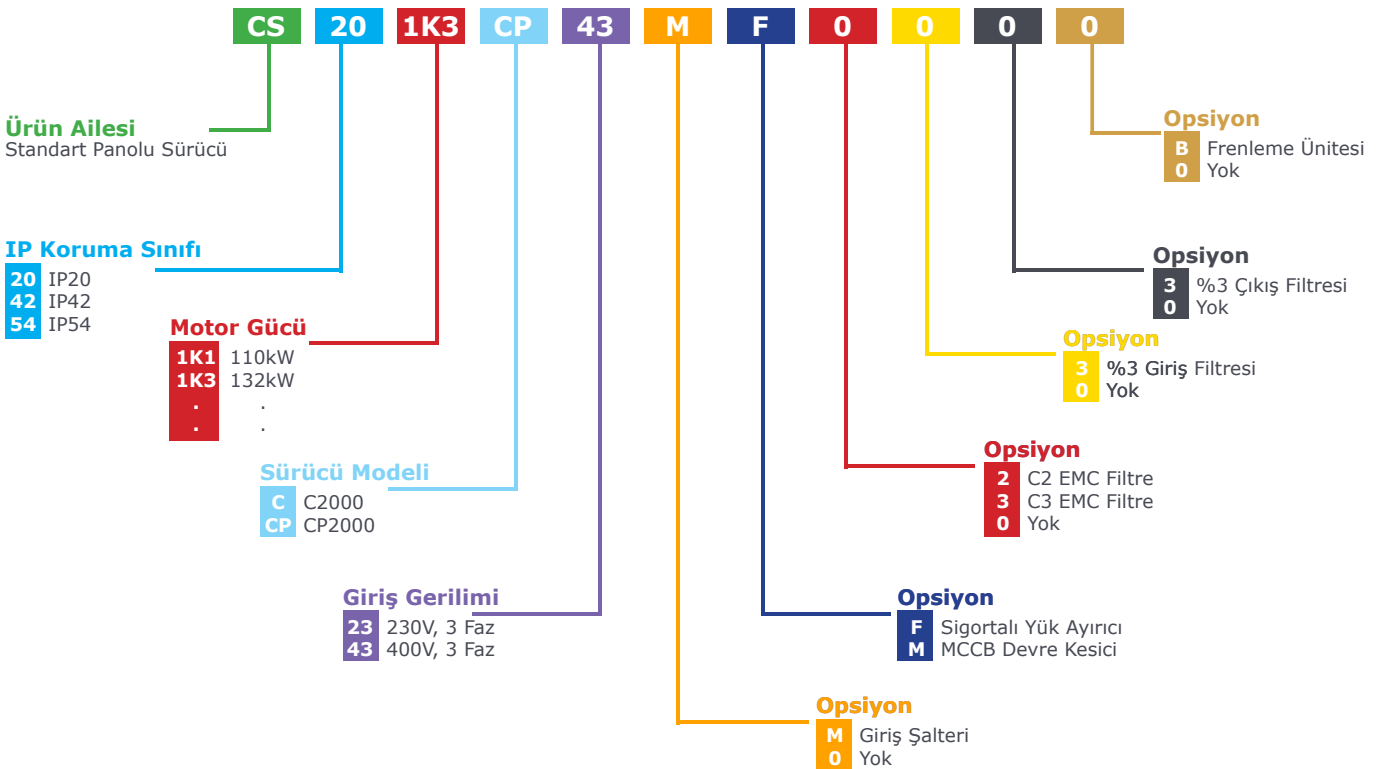
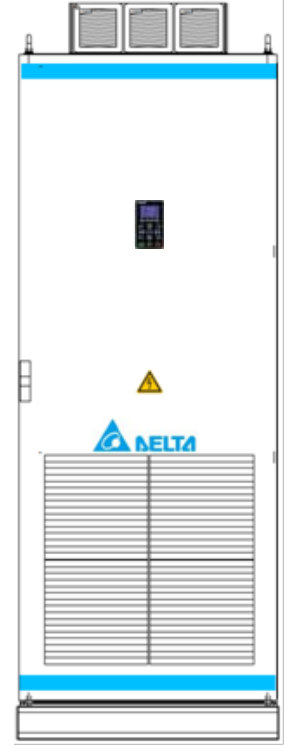

GELİŞMİŞ ENDÜSTRİYEL ve SEKTÖREL AC SÜRÜCÜLER

C2000 / CP2000 Panolu Sürücü

C2000 Panolu Sürücü

IP20, 3 x 400VAC					
Ürün Kodu	Güç	Çıkış Akımı (ND/HD)	Boyutlar (G x Y x D)	Hızlı Sigorta Tipi	Fiyat
CS201K1C43MF0000	110 kW	220 A / 209 A	500x2050x600 mm	400 A NH1 aR Eğrisi	7.000 \$
CS201K3C43MF0000	132 kW	260 A / 247 A	600x2050x600 mm	400 A NH1 aR Eğrisi	8.800 \$
CS201K6C43MF0000	160 kW	310 A / 295 A	600x2050x600 mm	500 A NH2 aR Eğrisi	9.850 \$
CS201K8C43MF0000	185 kW	370 A / 352 A	600x2050x600 mm	550 A NH2 aR Eğrisi	12.800 \$
CS202K2C43MF0000	220 kW	460 A / 437 A	600x2050x600 mm	800 A NH3 aR Eğrisi	15.400 \$
CS202K8C43MF0000	280 kW	550 A / 523 A	800x2050x600 mm	1000 A NH3 aR Eğrisi	19.000 \$
CS203K1C43MF0000	315 kW	616 A / 585 A	800x2050x600 mm	1000 A NH3 aR Eğrisi	21.000 \$
CS203K5C43MF0000	355 kW	683 A / 649 A	800x2250x600 mm	1250 A NH3 aR Eğrisi	23.500 \$
CS204K5C43MF0000	450 kW	866 A / 815 A	800x2250x600 mm	1600 A NH3 aR Eğrisi	29.500 \$

CP2000 Panolu Sürücü

IP20, 3 x 400VAC					
Ürün Kodu	Güç	Çıkış Akımı (LD/ND)	Boyutlar (G x Y x D)	Hızlı Sigorta Tipi	Fiyat
CS201K1CP43MF0000	110 kW	220 A / 180 A	500x2050x600 mm	400 A NH1 aR Eğrisi	6.400 \$
CS201K3CP43MF0000	132 kW	260 A / 220 A	500x2050x600 mm	400 A NH1 aR Eğrisi	7.700 \$
CS201K6CP43MF0000	160 kW	310 A / 260 A	600x2050x600 mm	500 A NH2 aR Eğrisi	8.850 \$
CS201K8CP43MF0000	185 kW	370 A / 310 A	600x2050x600 mm	550 A NH2 aR Eğrisi	11.000 \$
CS202K2CP43MF0000	220 kW	460 A / 370 A	600x2050x600 mm	800 A NH3 aR Eğrisi	13.500 \$
CS202K8CP43MF0000	280 kW	530 A / 460 A	600x2050x600 mm	1000 A NH3 aR Eğrisi	16.100 \$
CS203K1CP43MF0000	315 kW	616 A / 550 A	(500+800)x2250x600 mm	1000 A NH3 aR Eğrisi	20.000 \$
CS203K5CP43MF0000	355 kW	683 A / 616 A	(500+800)x2250x600 mm	1250 A NH3 aR Eğrisi	22.000 \$
CS204K0CP43MF0000	400 kW	770 A / 683 A	(600+800)x2250x600 mm	1600 A NH3 aR Eğrisi	24.150 \$
CS205K0CP43MF0000	500 kW	930 A / 886 A	(600+800)x2250x600 mm	1600 A NH3 aR Eğrisi	30.700 \$

Notlar

- 1) Mandal tahrikli sigortalı yük ayırıcı ve bıçaklı sigorta buşonu panolarda standarttır.
- 2) Güç / kumanda kablo giriş ve çıkışlarının pano altından yapılacağı ve kontrol kablolarının doğrudan sürücü terminallerine yapılacağı ön görülmüştür.
- 3) Pano üstünde doğal havalandırmaya uygun yükseltilmiş çatı modülü bulunacaktır.
- 4) Farklı güç seçenekleri ve kumanda trafosu, acil stop rölesi, soğutma fanı veya klima gibi opsiyon talepleriniz için lütfen bizimle iletişime geçiniz.

GELİŞMİŞ ENDÜSTRİYEL ve SEKTÖREL AC SÜRÜCÜLER

Aksesuarlar

Ürün Kodu	Açıklama	C2000	CP2000	CFP2000	Fiyat
CMC-MOD01	Modbus TCP Haberleşme Modülü	•	•	•	80 \$
CMC-PD01	Profibus DP Haberleşme Modülü	•	•	•	220 \$
CMC-DN01	Devicenet Haberleşme Modülü	•	•	•	120 \$
CMC-EC01	EtherCAT Haberleşme Modülü	•			200 \$
CMC-EIP01	Ethernet IP, Modbus TCP Haberleşme Modülü	•	•	•	90 \$
EMC-COP01	CANopen Master Slave Ara Birimi	•	•	•	50 \$
TAP-CN03	CANopen Bağlantı Terminali	•	•	•	60 \$
TAP-CB03	CANopen RJ-45 haberleşme kablosu 30cm	•	•	•	10 \$
EMC-D42A	4 DI / 2 DO Genişleme Modülü	•	•	•	30 \$
EMC-R6AA	6RO Genişleme Modülü	•	•	•	40 \$
EMC-D611A	6 DI Genişleme Modülü	•	•	•	30 \$
EMC-A22A	2 AI / 2 AO Genişleme Modülü	•	•	•	50 \$
VFDB4030	Frenleme Ünitesi - 400V 30kW	•	•	•	330 \$
VFDB4045	Frenleme Ünitesi - 400V 45kW	•	•	•	380 \$
VFDB4110	Frenleme Ünitesi - 400V 110kW	•	•	•	970 \$
VFDB4160	Frenleme Ünitesi - 400V 160kW	•	•	•	1.140 \$
VFDB4185	Frenleme Ünitesi - 400V 185kW	•	•	•	1.340 \$
EMC-PG01L	Enkoder Kartı - Line Driver	•			120 \$
EMC-PG01O	Enkoder Kartı - Open Collector / Push-pull	•			90 \$
EMC-PG01U	Enkoder Kartı - Delta Servo, UVW	•			130 \$
EMC-PG01R	Enkoder Kartı - Resolver	•			120 \$
EMC-BPS01	24VDC Harici Besleme Modülü	•	•	•	100 \$
KPC-CC01	Kolay Programlama için Gelişmiş Operatör Paneli	•	•	•	80 \$
MKC-KPPK	KPC-CC01 Panel Montaj Kiti	•	•	•	30 \$
VFDSOft	AC Sürücü Programlama, Yedekleme ve İzleme Yazılımı	•	•	•	Ücretsiz

Ađır Őart Uygulama Sürücleri

C2000+ / CH2000

SHD (Super Heavy Duty) tabanlı yüksek bařlangıĉ/ĉalıřma torku ve FOC (Field Oriented Control) kontrol ile en zorlu Őartlarda yüksek performansla ĉalıřmayı garanti eder.



- Gc aralıđı: 1~ 0.75-75 kW - 3~ 0.75-450 kW
- Yüksek kalkıř torku ve yklenme kapasitesi (%200 kalkıř torku, SHD : 1 dakika %150 In, 3 saniye %200 In)
- Geliřmiř Trkĉe Operatr Paneli
- AFE2000 ile birlikte dřk harmonik ĉzm (IEEE 519-1992)
- Geliřmiř vinĉ kontrol fonksiyonları
- Dahili 10k step PLC ve Modbus haberleřme
- IM&PM Motor Kontrol



ÖZEL UYGULAMA AC SÜRÜCÜLERİ

VFD-ED

Asansör uygulamaları için özel olarak tasarlanmış olan VFD-ED serisi yüksek güvenlik, verimlilik ve sürüş konforu için gerekli tüm yazılımsal ve donanımsal özelliklere sahiptir. Delta, global ve yerel teknik destek ağı ile birlikte yüksek performanslı insan ve yük asansörleri için en güvenilir çözümü sunmaktadır.

Tüm Gerekli Standartları Karşılar

EN 81-1+A3, EN 81-20, EN61800-5-2 (STO) ve EN61508 (SIL2) direktiflerine uyumludur.

Direk Duruş

CANbus üzerinden kontrol edilen direk duruş (direct landing) özelliği sayesinde en üst seviyede konfor sağlanır, asansör kontrolör programı hafifler ve minimum miktarda kablo kullanılır.

UPS veya Akü ile Kurtarma Operasyonu

Minimum enerji harcanarak ulaşılabilecek en uygun kat hesaplanarak kurtarma operasyonu yürütülür.

Dahili Operatör Paneli

Dahili LED operatör paneli ile sürücüye her zaman müdahale edilebilir.

Gelişmiş KPC-CC01 LCD panel opsiyonu ile Türkçe destekli kolay programlama imkanı.

Yük Altındayken Motor Tanıtma

Motorun akuple olduğu durumda statik motor tanıtma özelliği sayesinde zaman ve işçilikten tasarruf.



Gerilim Seviyesi	1 x 230VAC	3 x 230VAC	3 x 400VAC
Güç Aralığı	2.2 – 3.7 kW	4 – 37 kW	4 – 75 kW
Kontrol Modu	V/F (Scalar control), SVC (Sensorless vector control), TQC (Torque Control), FOC (Field Oriented Control)		
Dahili Haberleşme	CANbus, Modbus RS-485 (2 port), USB (VFDSOft ile programlama ve izleme amaçlı)		
Koruma Sınıfı	IP20		
Yüklenme Kapasitesi	1 dakika %150 In, 5 saniye %190 In		
Motor Tipi	Asenkron Motor (IM), Dişlisiz Senkron Motor (PM)		
Çıkış / Taşıyıcı Frekansı	0 ~ 400 Hz / 2 ~ 15kHz		
Giriş / Çıkış	10 Dijital Giriş, 2 Analog Giriş, 2 STO Girişi, 2 Analog Çıkış, 4 Röle Çıkışı, 2 Dijital Çıkış,		
Güvenlik	STO SIL2 (IEC61508)		

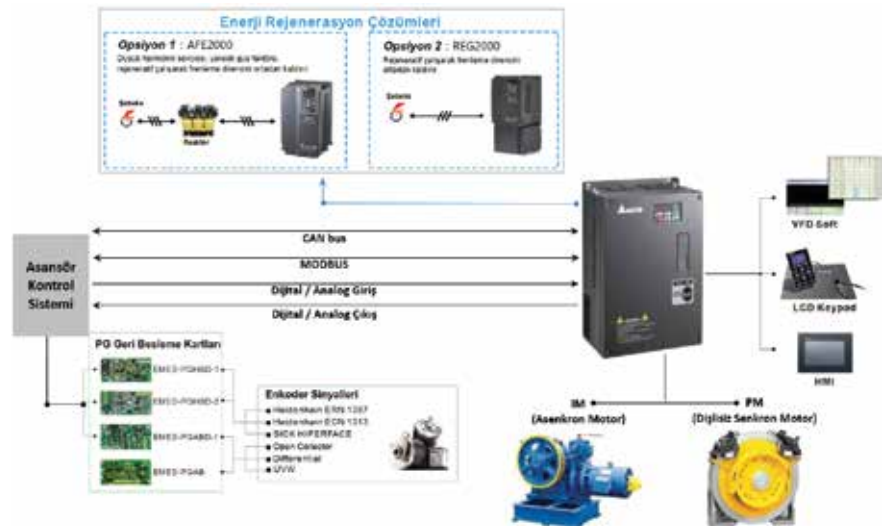

ÖZEL UYGULAMA AC SÜRÜCÜLERİ

VFD-ED

VFD-ED



3 x 400VAC					
Ürün Kodu	Güç	Çıkış Akımı	Kasa Tipi	Boyutlar (G x Y x D)	Fiyat
VFD055ED43S	5.5 kW	13 A	C	235 x 350 x 146	510 \$
VFD075ED43S	7.5 kW	17 A	C	235 x 350 x 146	530 \$
VFD110ED43S	11 kW	23 A	C	235 x 350 x 146	605 \$
VFD150ED43S	15 kW	30 A	C	235 x 350 x 146	1.040 \$
VFD185ED43S	18.5 kW	38 A	C	235 x 350 x 146	1.340 \$
VFD220ED43S	22 kW	45 A	D	255 x 404 x 178	1.540 \$
VFD300ED43S	30 kW	58 A	D	255 x 404 x 178	2.090 \$
VFD370ED43S	37 kW	80 A	E	330 x 550 x 274	2.480 \$
VFD450ED43S	45 kW	100 A	E	330 x 550 x 274	2.910 \$
VFD550ED43S	55 kW	128 A	E	330 x 550 x 274	3.440 \$
VFD750ED43S	75 kW	165 A	E	330 x 550 x 274	4.110 \$

Notlar

- 1) Frenleme Ünitesi: C ve D kasa tiplerinde dahili, E kasa tipinde opsiyonel
- 2) EMC Filtre: Opsiyonel

Opsiyonlar

Ürün Kodu	Açıklama	Fiyat
KPC-CC01	Kolay Programlama için Gelişmiş Operatör Paneli	80 \$
EMED-PGABD-1	Enkoder Opsiyon Kartı A/B/Z & U/V/W Absolute, Open Collector veya Diferensiyel Tip	50 \$
EMED-PGAB	Enkoder Opsiyon Kartı A/B/Z & U/V/W Absolute, Open Collector veya Diferensiyel Tip (Frekans bölme çıkışları AO, /AO, BO, /BO bulunmamaktadır)	25 \$
EMED-PGHSD-2	Enkoder Opsiyon Kartı (Konnektörsüz, Açık Terminal) Sine-wave: Heidenhain ERN1387 EnDat2.1: Heidenhain EQN425, EQN1325, ECN113, ECN413, ECN1113, ECN1313 SICK HIPERFACE: SRS50/60	85 \$
EMED-PGHSD-1	Enkoder Opsiyon Kartı (D-Sub Konnektörlü) Sine-wave: Heidenhain ERN1387 EnDat2.1: Heidenhain EQN425, EQN1325, ECN113, ECN413, ECN1113, ECN1313 SICK HIPERFACE: SRS50/60	85 \$

ÖZEL UYGULAMA AC SÜRÜCÜLERİ

VFD-DD

VFD-DD serisi, kusursuz açma/kapama ve koruma fonksiyonları içeren üstün özellikleriyle birinci sınıf asansör kapı kontrol sürücüsüdür.

Yüksek Güvenlik

Sıkışma algılama modu ve hassas tork kontrolü sayesinde güvenlik ekipmanlarının devre dışı olduğu durumlarda da üst düzey koruma sağlar.

Otomatik Kapı Genişliği Algılama

Kapı genişliği otomatik olarak ölçülür ve konum kayıtları sürücü parametrelerinde saklanır, açma ve kapama için tanımlanabilen otomatik hız geçişleri ile kusursuz operasyon sağlar.

Dahili Enkoder Girişi ve IM/PM Motor Kontrolü

Delta ECMD serisi servo motorları veya asenkron motorları kontrol edebilme imkanı.

EMC Uyumluluk

Dahili EMC filtre ile elektromanyetik gürültü yayılımını minimum düzeyde tutar.

Dahili Operatör Paneli

Dahili LED operatör paneli ile sürücüye her zaman müdahale edilebilir.

Gelişmiş KPC-CC01 LCD panel opsiyonu ile kolay programlama imkanı.



Gerilim Seviyesi	1 x 230VAC
Güç Aralığı	0.2 – 0.4 kW
Kontrol Modu	V/F (Scalar control), SVC (Sensorless vector control), FOC (Field Oriented Control)
Dahili Haberleşme	Modbus RS-485, CANbus (opsiyonel)
Koruma Sınıfı	IP20
Motor Tipi	Asenkron Motor (IM), Dişlisiz Senkron Motor (PM)
Çıkış / Taşıyıcı Frekansı	0 ~ 120 Hz / 10kHz
Giriş / Çıkış	7 Dijital Giriş, 1 Enkoder Girişi, 2 Röle Çıkışı, 3 Dijital Çıkış



ÖZEL UYGULAMA AC SÜRÜCÜLERİ

VFD-DD

VFD-DD Sürücü



Ürün Kodu	Açıklama	Fiyat
VFD002DD21F	Otomatik Kapı Motor Sürücü, 1 faz 220V AC 200W 1.5A	180 \$
VFD004DD21S	Otomatik Kapı Motor Sürücü, 1 faz 220V AC 400W 2.5A	230 \$

Motor



Ürün Kodu	Açıklama	Fiyat
ECMD-B91207MS	Servo Motor 10 bit (256ppr), 220VAC, 70W, 0.7A, 350rpm, 2.0Nm	190 \$
ECMD-B91608MS	Servo Motor 10 bit (256ppr), 220VAC, 80W, 1.0A, 250rpm, 3.0Nm	225 \$

Aksesuarlar

Ürün Kodu	Açıklama	Fiyat
MEC-PG0418S	Motor Kablosu - 370 mm	5 \$
MEC-SG0426S	Enkoder Kablosu - 385 mm	5 \$
KPC-CC01	Kolay Programlama için Gelişmiş Operatör Paneli	80 \$

ÖZEL UYGULAMA AC SÜRÜCÜLERİ

HES (Hibrit Enerji Sistemi)

Plastik enjeksiyon makinaları için özel üretilen HES serisi sistemin ihtiyacına göre basınç ve debi kontrolü yaparak, pompa ve motorun sürekli çalıştığı geleneksel yöntemlere göre %79'a kadar varan enerji tasarrufu sağlar.

Komple Sistem Çözümü

HES Sistem Bileşenleri : Delta VFD-VJ Sürücü + Delta AC Servo Motor + Dahili Dişli (Internal Gear) Pompa + PID Kontrollü Basınç Sensörü

Yüksek Hassasiyet

Kapalı çevrim çalışan AC servo motor ile yapılan basınç ve debi kontrolü sayesinde yüksek hassasiyet sağlanır ve son ürünler arasındaki farklar %0.09'a kadar düşürülür.

Düşük Yağ Sıcaklığı

Yağ sıcaklığı 5~10°C düşerken, yağ kullanımı %50~60 oranında azalır ve daha küçük yağ tankı sistemin ihtiyacını karşılar.

Zorlu Şartlarda Çalışma

Titreşim, yağ ve toza karşı dayanıklı resolver enkoderli AC servo motor ile en zorlu şartlarda sorunsuz çalışma sağlanır.

Master/Slave Çalışma

320 L/dk üzerindeki debi ihtiyaçları, 12 pompaya kadar Master/Slave çalışan çoklu pompa kontrol yapısı ile karşılanabilmektedir.

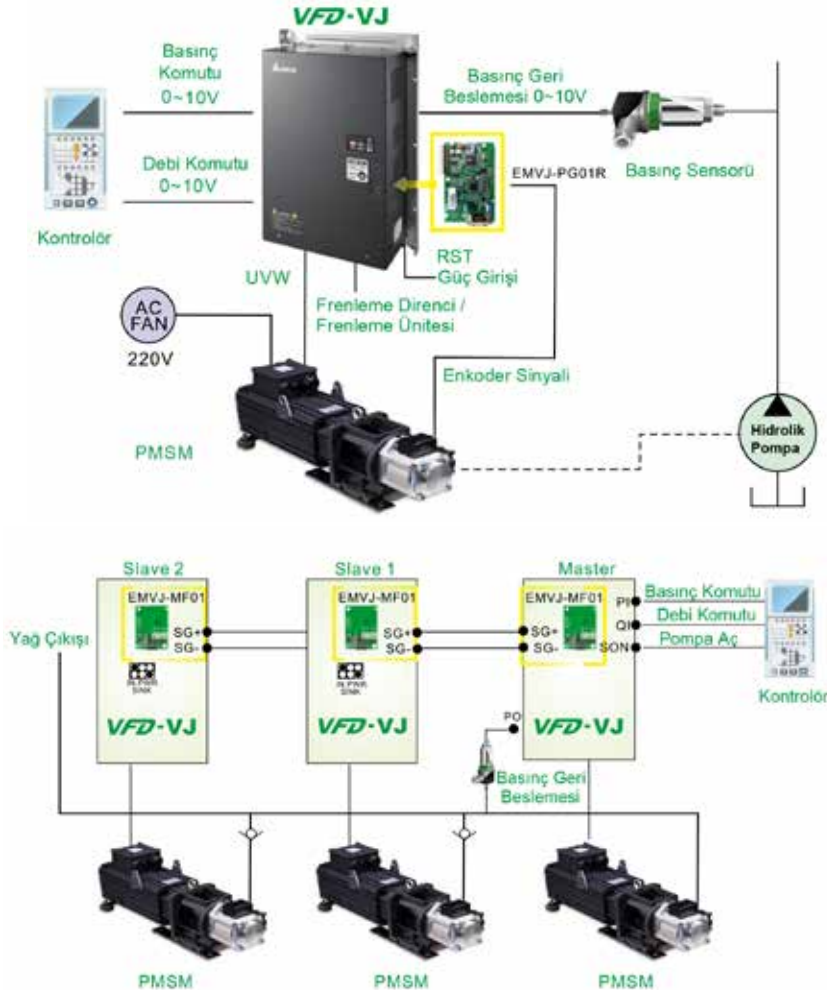

ÖZEL UYGULAMA AC SÜRÜCÜLERİ

HES (Hibrit Enerji Sistemi)

HES



3 x 400VAC					
Ürün Kodu	Debi	Hacim	Basınç	Motor Gücü	Fiyat
HES063H43C	63 L/dk.	25 cc/tur	180 Bar	10 kW	9.050 \$
HES080H43C	80 L/dk.	32 cc/tur	180 Bar	10 kW	9.700 \$
HES100H43C	100 L/dk.	40 cc/tur	180 Bar	14 kW	10.100 \$
HES125H43C	125 L/dk.	50 cc/tur	180 Bar	18 kW	12.200 \$
HES160H43C	160 L/dk.	64 cc/tur	180 Bar	23 kW	14.400 \$
HES200H43C	200 L/dk.	80 cc/tur	180 Bar	25 kW	19.100 \$
HES250M43C	250 L/dk.	125 cc/tur	180 Bar	45 kW	29.900 \$
HES320M43C	320 L/dk.	160 cc/tur	180 Bar	52 kW	33.900 \$

Notlar

1) Dahili Aksesuarlar: Frenleme Ünitesi, Frenleme Direnci, Basınç Sensörü, Çıkış Zero Phase Bobini, Clamp Sensör

Frenleme Ünitesi	Frenleme Direnci	Basınç Sensörü	Zero Phase Bobini	Clamp Sensör



GÜÇ KALİTESİ ÜRÜNLERİ

AFE2000 / REG2000 Rejeneratif Üniteler

Rejeneratif üniteler geleneksel frenleme direncinin yerini alan kompakt dizaynları sayesinde kolay kurulum imkanı sağlar.

Enerji Tasarrufu

Frenleme sırasında açığa çıkan rejeneratif enerji, elektrik enerjisine çevrilerek şebekeye geri basılır ve frenleme direnci ihtiyacı ortadan kaldırır. Sürücülerinizin çalışma verimliliği artarken, ısı yayılımı ve dolayısıyla pano içi soğutma ihtiyacı azalır.

Yüksek Frenleme Kapasitesi

Frenleme direnci kullanılan uygulamalara göre motor frenleme kapasitesi %125 - %150 oranında artar ve 4 yönlü (4Q) çalışma sağlar.

Yüksek Güç Kalitesi (AFE2000)

Giriş akım harmonik (THD) seviyesi %5'in altında ve güç faktörü %99'un üzerinde çalışma.

Paralel Bağlantı (REG2000)

Uygulama boyutu ve frenleme ihtiyacına göre birden fazla modül birbirine paralel bağlanarak kapasite artırılabilir.

Dahili Harmonik Filtre (REG2000)

Dahili DC choke bobini ile harmonik seviyesi düşürülür.



Gerilim Seviyesi	3 x 230VAC	3 x 400VAC
Güç Aralığı – AFE2000	7.5 – 37 kW	7.5 – 75kW
Güç Aralığı – REG2000	7.5 – 37 kW	7.5 – 55kW
Dahili Haberleşme	Modbus RS-485	
Haberleşme Opsiyonları	Modbus TCP/IP, Profibus DP, DeviceNet, Ethernet/IP ve CANopen (AFE2000)	
Koruma Sınıfı	IP20	

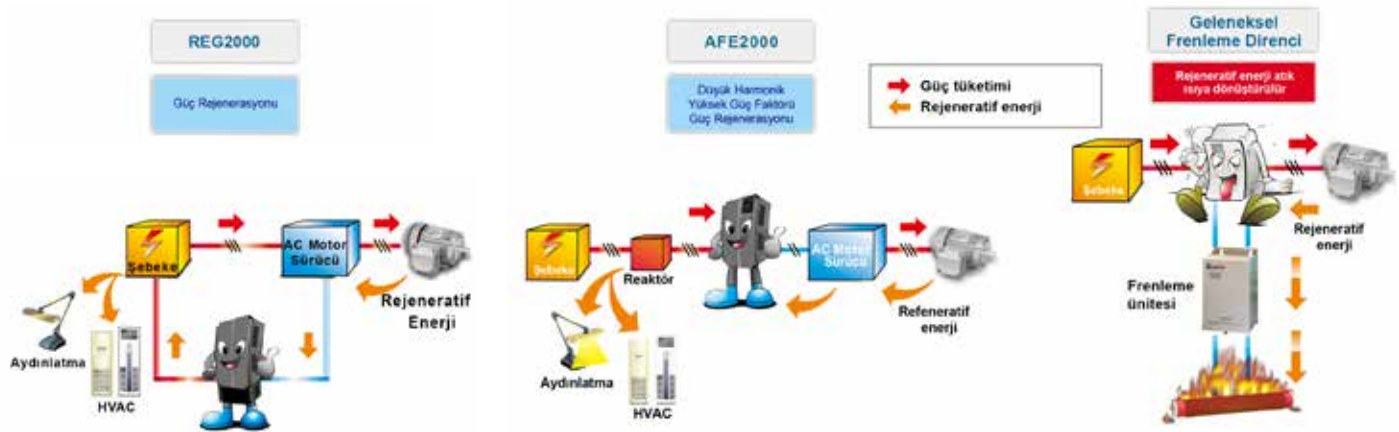

GÜÇ KALİTESİ ÜRÜNLERİ

AFE2000 / REG2000 Rejeneratif Üniteler

AFE2000



3 x 400VAC

Ürün Kodu	Güç	Kasa Tipi	Boyutlar (G x Y x D)	Fiyat
AFE075A43A	7.5 kW	B	190 x 320 x 190	1.190 \$
AFE150A43A	15 kW	B	190 x 320 x 190	1.450 \$
AFE220A43A	22 kW	C	250 x 400 x 210	2.180 \$
AFE370A43A	37 kW	D	330 x 550 x 275	3.810 \$
AFE450A43A	45 kW	D	330 x 550 x 275	4.250 \$
AFE750A43A	75 kW	D	330 x 550 x 275	5.840 \$

Notlar

1) AFE2000 modüllerde C2000 sürücülere ait Modbus TCP/IP, Profibus DP, DeviceNet, Ethernet/IP ve CANopen haberleşme opsiyonları kullanılabilir. Detaylar için sayfa 26'ya bakınız.

Bobin ve LC Filtre



3 x 400VAC

Kullanılan Ürün	Açıklama	Fiyat
AF-RC075A4 + AF-LC075A4	AFE075A43A için bobin ve LC filtre	2.100 \$
AF-RC150A4 + AF-LC150A4	AFE150A43A için bobin ve LC filtre	2.800 \$
AF-RC220A4 + AF-LC220A4	AFE220A43A için bobin ve LC filtre	3.140 \$
AF-RC370A4 + AF-LC370A4	AFE370A43A için bobin ve LC filtre	3.930 \$
AF-RC450A4 + AF-LC450A4	AFE450A43A için bobin ve LC filtre	4.450 \$
AF-RC750A4 + AF-LC750A4	AFE750A43A için bobin ve LC filtre	5.430 \$

GÜÇ KALİTESİ ÜRÜNLERİ

AFE2000 / REG2000 Rejeneratif Üniteler

REG2000



3 x 400VAC

Ürün Kodu	Güç	Kasa Tipi	Boyutlar (G x Y x D)	Fiyat
REG075A43A-21	7.5 kW	A	130 x 370 x 190	1.370 \$
REG110A43A-21	11 kW	A	130 x 370 x 190	1.390 \$
REG150A43A-21	15 kW	A	130 x 370 x 190	1.440 \$
REG185A43A-21	18.5 kW	B	190 x 500 x 205	1.680 \$
REG220A43A-21	22 kW	B	190 x 500 x 205	1.920 \$
REG300A43A-21	30 kW	B	190 x 500 x 205	2.150 \$
REG370A43A-21	37 kW	C	250 x 650 x 210	3.370 \$
REG450A43A-21	45 kW	C	250 x 650 x 210	3.690 \$
REG550A43A-21	55 kW	C	250 x 650 x 210	4.100 \$

EMI Filtre

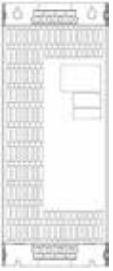

3 x 400VAC

Ürün Kodu	Açıklama	Fiyat
RG-EF150A4	REG075A43A-21, REG110A43A-21 ve REG150A43A-21 için EMI filtre	340 \$
RG-EF300A4	REG185A43A-21, REG220A43A-21 ve REG300A43A-21 için EMI filtre	470 \$
RG-EF550A4	REG370A43A-21, REG450A43A-21 ve REG550A43A-21 için EMI filtre	620 \$

Delta Orta Gerilim Sürücü Ailesi

MVD1000 / MVD2000 / MVD3000

Delta orta gerilim sürücüleri ile prosesiniz kontrol altına alınır, enerji kayıpları azalır ve yüksek verimlilik sağlanır.



- 0.16~8.96 MW ve 3.3~11 kV arası geniş güç ve gerilim seçenekleri
- Tüm serilerde düşük harmonik çalışma (IEEE 519-1992)
- Çoklu kademe invertör teknolojisi ile sinüse yakın motor gerilimi ve filtre gerekmeksizin uzun kablo kullanım imkanı
- %98.5 üzerinde komple sistem verimi ile yüksek enerji tasarrufu (transformatör dahil, MVD1000/2000)
- YN+1 modül yedekli çalışma (opsiyonel)
- Gelişmiş güvenlik ve koruma fonksiyonları
- Dünya çapında uygulama tecrübesi ve yaygın servis ağı

GÜÇ KALİTESİ ÜRÜNLERİ

APF2000 Aktif Güç Filtresi

APF2000 aktif güç filtresi yük akımını izler, eş zamanlı olarak harmonikleri filtreler ve lineer bir akım sağlar.

Ayrıca, güç faktörünü düzeltir ve reaktif gücü kompanze eder.

- 50A, 100A, 200A ve 300A model seçenekleri ve 6 modüle kadar paralel kullanım ile kapasite artırma imkanı.
- Yük akımını sürekli izleyerek 50. harmoniğe kadar filtreleme yapar ve lineer çıkış akımı elde edilmesini sağlar.
- Güç faktörünü iyileştirir ve yük dengesizliğini ortadan kaldırarak verimliliği artırır.
- 300 µs~1 ms arası hızlı tepki süresi
- Dahili RS-485 protokolü ve diğer fieldbus haberleşme opsiyonları ile kesintisiz iletişim imkanı.
- Dahili yüksek gerilim (yıldırım) koruma modülü.



Uluslararası Standartlar

IEEE519-1992	IEC/EN61000-2-2
IEC/EN61000-3-12	IEC/EN61000-3-3
IEC/EN61000-3-4	IEC/EN61000-2-4
IEC/EN61000-3-2	TOR D2
G5/4	D-A-CH-CZ



GÜÇ KALİTESİ ÜRÜNLERİ

SVG2000 Statik Var Jeneratörü

SVG2000 statik Var kompanzasyon sistemi dinamik olarak bağlantı noktasında ihtiyaç duyulan tam reaktif güç değerini sağlar ve böylece kusursuz reaktif güç kompanzasyonu elde edilmiş olur. Ayrıca belirli derecedeki harmonikleri filtreleyerek güç kalitesinin artırılmasına yardımcı olur.

- 300kVar ve 500kVar model seçenekleri ve 6 modüle kadar paralel kullanım ile kapasite artırma imkanı.
- Güç faktörünü iyileştirir ve yük dengesizliğini ortadan kaldırarak verimliliği artırır.
- Yük akımını sürekli izleyerek 13. harmoniğe kadar filtreleme yapar ve lineer çıkış akımı elde edilmesini sağlar.
- 20ms hızlı tepki süresi.
- Dahili RS-485 protokolü ve diğer fieldbus haberleşme opsiyonları ile kesintisiz iletişim imkanı.
- Dahili yüksek gerilim (yıldırım) koruma modülü.



Harmonik Sönümlenme

İyileştirilmiş harmonik seviyesi ile operasyon kararlılığı sağlanır, sistem hataları ve alarmları engellenir.



Güç Faktörü

Düzeltilmiş güç faktörü şebeke cezalarından ve ekipman giderlerinden tasarruf sağlar.



Güç Rejenerasyonu

Güç rejenerasyonu, rejeneratif enerjiyi kullanılabilir enerjiye çevirir ve enerji verimliliğini azami seviyeye çıkarır.



Yük Dengesi

Yük dengesi sistem güvenilirliğini sağlar, ekipmanların aşırı ısınmalarını ve hasarlanmalarını engeller.

Ürün / Fonksiyon	Güç Faktörü Düzeltme	Harmonik Sönümlenme	Reaktif Güç Kompanzasyonu	Yük Dengesi	Güç Rejenerasyonu
SVG2000	•	•	•	•	
APF2000	•	•	•	•	
AFE2000	•	•			•
REG2000					•

Yeni Nesil Gelişmiş Servo Ailesi

ASDA-A3 Serisi

Yüksek çözünürlüklü enkoder ve hareket komutlarına kısa sürede kurulum ile ASDA-A3 ailesi, dinamizm ve hassasiyeti bir arada sunar.



- 24 Bit Mutlak Tip Enkoderli A3 Servo Motor'da pozisyon bilgisi güç kesildiğinde dahi korunur.
- Arttırılmış dahili pozisyonlama özelliği ile 99 adete kadar hareket fonksiyonu (PR Fonksiyonu) tanımlanabilir.
- PR Fonksiyonu ile aritmetik hesaplar ve program döngüleri geliştirilebilir.
- Homing, Position, Speed, Superimposition, Blending, hareket esnasında hareket profilini değişimini sağlayan komutlar ve E-CAM fonksiyonları ile gelişmiş çözümler sunulur.
- Servo motorda 1 turda üretilen 16,777,216 pulse ve sürücünün 3.1kHz Bant genişliği ile düşük hızlarda daha kararlı ve hassas hareketler sağlanır.
- A3 ailesi servo motor ve sürücüleri %20 daha küçük ebatları ile yer kazanımı sağlar.

EtherCAT Tabanlı AC Servo Sürücü

ASDA-A2-E Serisi

EtherCAT haberleşme arayüzü sayesinde gerçek zamanlı ve hızlı haberleşme olanağı ile ileri seviye uygulamalarınız için yüksek performans sunar.



- CiA402 cihaz profili EtherCAT komut türlerinin tamamını destekler.
- IEC61158 ve IEC61800-7 uluslararası standartlarla uyumludur.
- Dahili STO (Safe Torque Off), kısa çevrim süresi, dijital giriş portları ile çok eksenli uygulamalar için idealdir.
- CN7 Dijital giriş portu ile Touch Probe fonksiyonu veya harici enkoder kullanılabilir.
- Entegre STO (Safe Torque Off) fonksiyonu uluslararası standartlar olan IEC61508, SIL2; IEC62061, SILCL2; ISO 13849-1, Cat. 3 PL=d ile uyumludur.
- Tam kapalı çevrim (Full Closed Loop) uygulamalarını destekler.
- Absolute ve Incremental enkoderli ECMA motorlar ile uyumludur.



EtherCAT®

AC SERVO MOTOR ve SÜRÜCÜ

ASDA-B2

ASDA-B2 serisi servo motor-sürücü ailesi hareket kontrol uygulamaları için fiyat/performans garantisi sunar. Geniş ürün yelpazesi ile standart seviye uygulamalar için optimum çözüm ortağınızdır. 17-bit (160.000 ppr) çözünürlüklü enkodere sahip motorlar ile müşterilerinize hassas ve kararlı çözümler sunmanıza olanak verir.

Geniş Güç Aralığı

0.1kW – 3kW güç aralığı ile genel hareket kontrol uygulamalarına imkan sağlar.
1.5kW güç sınıfı dahil 220V monofaze besleme ile çalışır.

Kontrol-Kumanda Seçenekleri

Türkçe ve ücretsiz temin edebileceğiniz ASDA-Soft yazılımı ile parametrelendirilir.
16 Bit (4 Kanal) – 32 Bit (2 Kanal) anlık Osiloskop verileri ile motor performansı izlenebilir.
Dijital tuş takımı ile doğrudan servo parametreleri görülebilir ve değiştirilebilir.
CN1 terminali üzerinde 9 Dijital Giriş / 6 Dijital Çıkış ile kontrol edilebilir.
RS-232/RS-485 seri haberleşme portları ile Modbus ASCII/RTU haberleşme olanağı sağlar.

Uygulama Seçenekleri

Harici ($\pm 10V$ Analog) ve dahili (parametreden) hız ve tork referans komutları uygulanabilir.
PulseDir, AB faz ve CW-CCW pulse sinyal şekillerini destekler.
Tetikleme sinyali olarak PNP veya NPN tipi uygulanabilir.
Pozisyon, Hız ve Tork çalışma modlarını destekler.
Pozisyon/Hız, Pozisyon/Tork, Hız/Tork modları arasında çalışma esnasında dijital input ile geçiş yapılabilir.

Otomatik Servo Motor kazanç ayarlama özelliği

Notch filter özelliği ile daha hassas ve yumuşak hareketler elde edilebilir.
Otomatik rezonans bastırma filtresi ile titreşimsiz hassas çalışma olanağı sağlar.



Servo Sürücü								
	100W	200W	400W	750W	1kW	1.5kW	2kW	3kW
	ASD-B2-0121-B	ASD-B2-0221-B	ASD-B2-0421-B	ASD-B2-0721-B	ASD-B2-1021-B	ASD-B21521-B	ASD-B22023-B	ASD-B2-3023-B

Servo Motor								
	ECMA-C20401-S	ECMA-C20602-S	400W	750W	1kW	1.5kW	2kW	3kW
			ECMA-C20604-S	ECMA-C20807-S	ECMA-C21010-S	ECMA-E21315-S	ECMAC21020-S	ECMA-E 1830-S
			ECMA-C20604-H	ECMA-C20807-H	ECMA-E21310-S		ECMA-F21313-S	ECMA-F 1830-S
			ECMA-C20804-7	ECMA-G21306-S	ECMA-G21309-S		ECMA-E21320-S	ECMA-E 1835-S
			ECMA-E21305-S	ECMA-GM1306PS	ECMA-GM1309PS		ECMA-E21820-S	ECMA-C 1330-S4
			ECMA-G21303-S	ECMA-C20907-S	ECMA-C20910-S		ECMA-F21318-S	
				ECMA-F21308-S				

□: Şaft sonu, Fren ve Yağ keçesi opsiyonlarını tanımlar. Tablodan bakınız.

AC SERVO MOTOR ve SÜRÜCÜ

ASDA-B2

Ürün Tipi	Ürün Kodu	Açıklama	Fiyat \$
Sürücü	ASD-B2-0121-B	1 faz 220VAC 100W	330 \$
Motor	ECMA-C20401RS	17 Bit 3000rpm Frensiz 0.32 Nm, 40mm flanş, 8mm şaft	215 \$
	ECMA-C20401SS	17 Bit 3000rpm Frenli 0.32 Nm, 40mm flanş, 8mm şaft	410 \$
Kablo	ASDCAPW0205	Güç Kablosu 5metre (ASD-A2 ve B2 serisi) 100W - 750W arası frensiz motorlar için	15 \$
	ASDCAPW0305	Güç Kablosu 5metre (ASD-A2 ve B2 serisi) 100W - 750W arası frenli motorlar için	20 \$
	ASDBCAEN0005	Enkoder Kablosu 5metre (ASD-B2 serisi) 100W - 750W arası motorlar için	25 \$
100W	Frensiz Set	ASD-B2-0121-B + ECMA-C20401RS + ASDBCAPW0205 + ASDBCAEN0005	585 \$
	Frenli Set	ASD-B2-0121-B + ECMA-C20401SS + ASDBCAPW0305 + ASDBCAEN0005	785 \$
Sürücü	ASD-B2-0221-B	1 faz 220VAC 200W	330 \$
Motor	ECMA-C20602RS	17 Bit 3000rpm Frensiz 0.64 Nm, 60mm flanş, 14mm şaft	230 \$
	ECMA-C20602SS	17 Bit 3000rpm Frenli 0.64 Nm, 60mm flanş, 14mm şaft	410 \$
Kablo	ASDBCAPW0205	Güç Kablosu 5metre (ASD-A2 ve B2 serisi) 100W - 750W arası frensiz motorlar için	15 \$
	ASDBCAPW0305	Güç Kablosu 5metre (ASD-A2 ve B2 serisi) 100W - 750W arası frenli motorlar için	20 \$
	ASDBCAEN0005	Enkoder Kablosu 5metre (ASD-B2 serisi) 100W - 750W arası motorlar için	25 \$
200W	Frensiz Set	ASD-B2-0221-B + ECMA-C20602RS + ASDBCAPW0205 + ASDBCAEN0005	600 \$
	Frenli Set	ASD-B2-0221-B + ECMA-C20602SS + ASDBCAPW0305 + ASDBCAEN0005	785 \$
Sürücü	ASD-B2-0421-B	1 faz 220VAC 400W	330 \$
Motor	ECMA-C20604RS	17 Bit 3000rpm Frensiz 1.27 Nm, 60mm flanş, 14mm şaft	230 \$
	ECMA-C20604SS	17 Bit 3000rpm Frenli 1.27 Nm, 60mm flanş, 14mm şaft	415 \$
Kablo	ASDBCAPW0205	Güç Kablosu 5metre (ASD-A2 ve B2 serisi) 100W - 750W arası frensiz motorlar için	15 \$
	ASDBCAPW0305	Güç Kablosu 5metre (ASD-A2 ve B2 serisi) 100W - 750W arası frenli motorlar için	20 \$
	ASDBCAEN0005	Enkoder Kablosu 5metre (ASD-B2 serisi) 100W - 750W arası motorlar için	25 \$
400W	Frensiz Set	ASD-B2-0421-B + ECMA-C20604RS + ASDBCAPW0205 + ASDBCAEN0005	600 \$
	Frenli Set	ASD-B2-0421-B + ECMA-C20604SS + ASDBCAPW0305 + ASDBCAEN0005	790 \$
Sürücü	ASD-B2-0721-B	1 faz 220VAC 750W	375 \$
Motor	ECMA-C20807RS	750W 17 Bit 3000rpm Frensiz 2.39 Nm, 80mm flanş, 19mm şaft	250 \$
	ECMA-C20807SS	750W 17 Bit 3000rpm Frenli 2.39 Nm, 80mm flanş, 19mm şaft	435 \$
Kablo	ASDBCAPW0205	Güç Kablosu 5metre (ASD-A2 ve B2 serisi) 100W - 750W arası frensiz motorlar için	15 \$
	ASDBCAPW0305	Güç Kablosu 5metre (ASD-A2 ve B2 serisi) 100W - 750W arası frenli motorlar için	20 \$
	ASDBCAEN0005	Enkoder Kablosu 5metre (ASD-B2 serisi) 100W - 750W arası motorlar için	25 \$
750W	Frensiz Set	ASD-B2-0721-B + ECMA-C20807RS + ASDBCAPW0205 + ASDBCAEN0005	665 \$
	Frenli Set	ASD-B2-0721-B + ECMA-C20807SS + ASDBCAPW0305 + ASDBCAEN0005	855 \$
Sürücü	ASD-B2-1021-B	1 faz 220VAC 1kW	395 \$
Motor	ECMA-E21310RS	17 Bit 2000RPM Frensiz 4.77 Nm, 130mm flanş, 22mm şaft	410 \$
	ECMA-E21310SS	17 Bit 2000RPM Frenli 4.77 Nm, 130mm flanş, 22mm şaft	690 \$
Kablo	ASD-CAPW1005	Güç Kablosu 5metre (ASD-A2 ve B2 serisi) 1kW - 2kW arası frensiz motorlar için	50 \$
	ASD-CAPW1105	Güç Kablosu 5metre (ASD-A2 ve B2 serisi) 1kW - 2kW arası frenli motorlar için	55 \$
	ASDBCAEN1005	Enkoder Kablosu 5metre (ASD-B2 serisi) 1kW - 1.5kW arası motorlar için	60 \$
1kW	Frensiz Set	ASD-B2-1021-B + ECMA-E21310RS + ASD-CAPW1005 + ASDBCAEN1005	915 \$
	Frenli Set	ASD-B2-1021-B + ECMA-E21310SS + ASD-CAPW1105 + ASDBCAEN1005	1.200 \$
Sürücü	ASD-B2-1521-B	1 faz 220VAC 1,5kW	500 \$
Motor	ECMA-E21315RS	17 Bit 2000RPM Frensiz 7.16 Nm, 130mm flanş, 22mm şaft	525 \$
	ECMA-E21315SS	17 Bit 2000RPM Frenli 7.16 Nm, 130mm flanş, 22mm şaft	800 \$
Kablo	ASD-CAPW1005	Güç Kablosu 5metre (ASD-A2 ve B2 serisi) 1kW - 2kW arası frensiz motorlar için	50 \$
	ASD-CAPW1105	Güç Kablosu 5metre (ASD-A2 ve B2 serisi) 1kW - 2kW arası frenli motorlar için	55 \$
	ASDBCAEN1005	Enkoder Kablosu 5metre (ASD-B2 serisi) 1kW - 1.5kW arası motorlar için	60 \$
1,5kW	Frensiz Set	ASD-B2-1521-B + ECMA-E21315RS + ASD-CAPW1005 + ASDBCAEN1005	1.135 \$
	Frenli Set	ASD-B2-1521-B + ECMA-E21315SS + ASD-CAPW1105 + ASDBCAEN1005	1.415 \$

AC SERVO MOTOR ve SÜRÜCÜ

ASDA-A2

Hareket kontrol uygulamalarında ihtiyaç duyduğunuz ileri seviye özellikler için ASDA-A2 serisi uygun çözümler sunar. İleri seviye hareket fonksiyonlarını sürücü dahilinde çözmeye imkan tanıyan PR fonksiyonu ile yüksek kabiliyetli kontrolörlere ihtiyaç duymadan hızlı, kararlı ve hassas uygulamalar yapabilirsiniz.

Çalışma Modu (PR) Avantajları

Sürücünün dahili parametreleri ile Tam Kapalı Çevrim Kontrol, Flying Shear, Rotary Cut, E-Cam, Capture-Compare uygulamalar kullanıcı dostu arayüzler ile kolayca devreye alınabilir. Ücretsiz ve Türkçe yayınlanan ASDA-Soft yazılımı ile PR parametrelerini ayarlayabilir, Kam Eğrisi tasarlayabilir, Scope ekranında hareket eğrisini gerçek zamanlı olarak analiz edebilirsiniz. 64 adet prosedür tasarlayabilir ve 35 adet homing modu ile esnek programlar geliştirebilirsiniz.

Hız(S), Tork(T), Harici Pozisyonlama(PT) ve Dahili Pozisyonlama(PR) çalışma modlarını destekler. Dual Mode özelliği ile çalışma esnasında modlar arasında geçişe imkan sağlar.

Sürücü Güç Aralığı

220V ve 400V besleme seçenekleri ile 0.1kW'dan 15kW'a kadar güç ihtiyacına cevap verir.

Servo Motor Seçenekleri

50W dan 15kW'a kadar servo motor güç aralığı ile 0.477Nm den 95.4Nm ye Tork seçenekleri mevcuttur.

Incremental enkoderde 20 bit ve absolute enkoderde 17 bit çözünürlük desteklenir. Servo motorlar kama, fren ve yağ keçesi seçenekleri ile tercihlerinize sunulur.

Kontrol / Haberleşme Arayüzleri

CANopen, EtherCAT, DMCNET endüstriyel haberleşme protokollerini destekleyen model seçenekleri mevcuttur.

CN1 terminali üzerinde 9 Dijital Giriş / 6 Dijital Çıkış ile kontrol edilebilir.

RS-232/RS-485 seri haberleşme portları ile Modbus ASCII/RTU haberleşme olanağı vardır.

•STO (Safe Torque Off) özelliği EtherCAT destekli ürün modelinde sunulur.

Otomatik Servo Motor Kazanç Ayarlama Özelliği

Notch filter özelliği ile daha hassas ve yumuşak hareketler elde edilebilir.

Otomatik rezonans bastırma filtresi ile titreşimsiz hassas çalışma olanağı sunar.



NC300



DMCNET™
Delta Motion Control Network



DVP15MC



CANopen



AH10EMC



EtherCAT



AC SERVO MOTOR ve SÜRÜCÜ

ASDA-A2

	Tip	RS-485 (CN3)	Tam Kapalı Çevrim Kontrol (CN5)	Ek Dijital Input Portu (CN7)	EtherCAT	CANopen	DMCNET	Analog Voltaj Kontrol	Pulse Input Port	PR	E-CAM
Standart Model	L	o	o	x	x	x	x	o	o	o	x
	U	o	o	o	x	x	x	o	o	o	o
Network Model	E	x	o	o	o	x	x	x	x	o	o
	F	o	o	x	x	x	o	x	x	o	x
	M	o	o	x	x	o	x	x	o	o	o

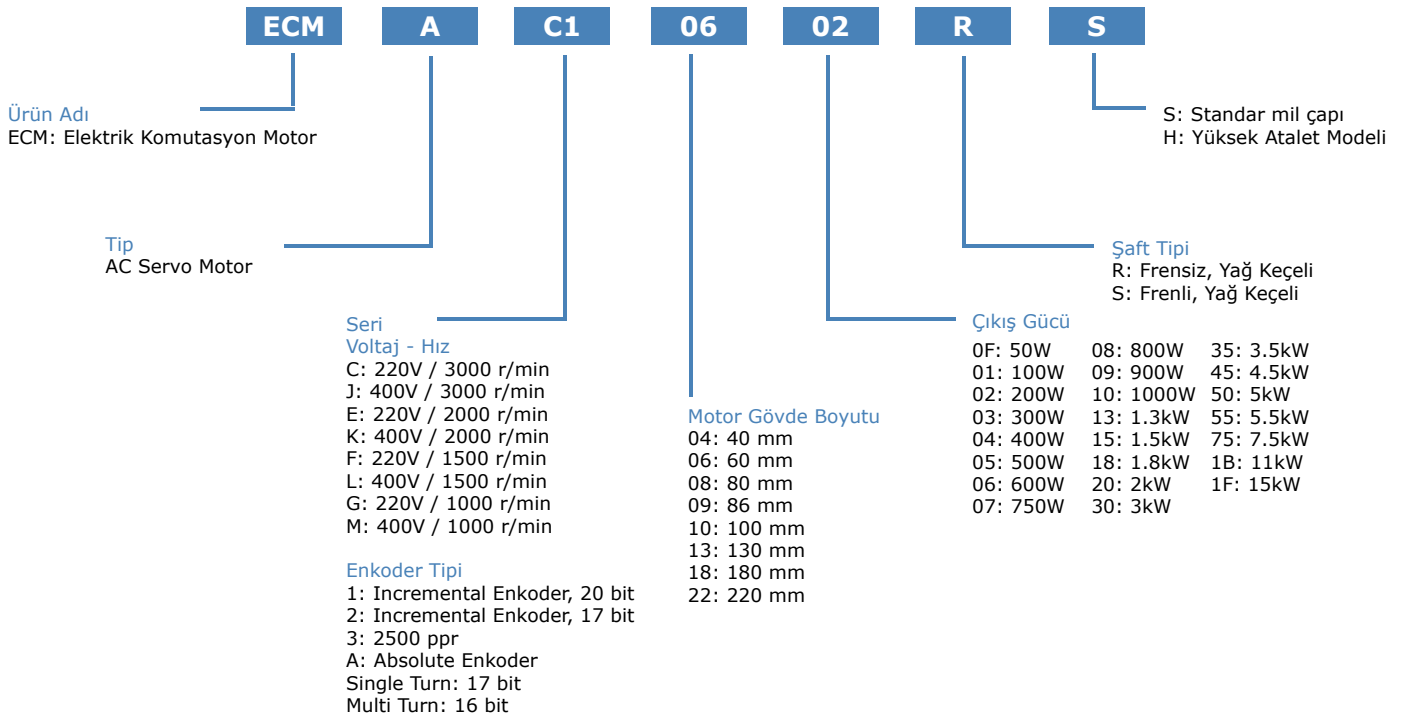
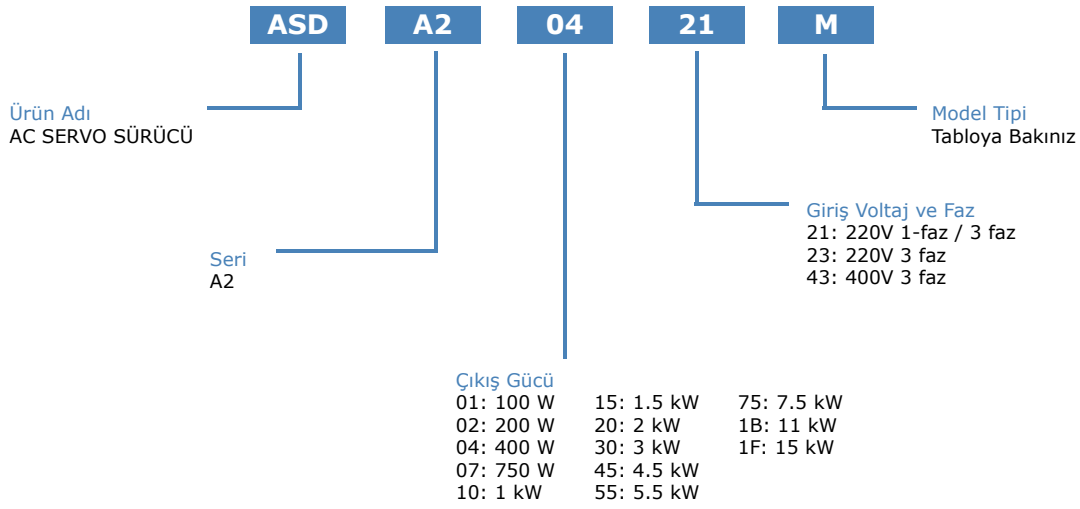

AC SERVO MOTOR ve SÜRÜCÜ

ASDA-A2

A2 220V SERİSİ GENEL SEÇİM TABLOSU

MOTOR SERİSİ		FAZ	GÜÇ (W)	MOTOR	SÜRÜCÜ	GÖVDE (mm)	ŞAFT (mm)	Tork (Nm)	Maks. Tork (Nm)	Hız (rpm)	Maks. Hız (rpm)	Rotor Atalet Momenti (x10 ⁴ kg-m ²)	Fren Tutma Torku (Nm)				
200 V SERİSİ	DÜŞÜK ATALET	ECMA-C 3000 r/min	1/3 Faz	50	ECMA-C1040F□S	ASD-A2-0121-□	40	8	0,159	0,477	3000	5000	0,0206	-			
				100	ECMA-C-Δ0401□S		40	8	0,32	0,96			0,037	0,3			
				200	ECMA-C-Δ0602□S	ASD-A2-0221-□	60	14	0,64	1,92			0,177	1,3			
				400	ECMA-C-Δ0604□S		60	14	1,27	3,82			0,277	1,3			
				400	ECMA-C-Δ0804□7	ASD-A2-0421-□	80	14	1,27	3,82			0,68	2,5			
				750	ECMA-C-Δ0807□S		80	19	2,39	7,16			1,13	2,5			
				750	ECMA-C-Δ0907□S	ASD-A2-0721-□	86	16	2,39	7,14			1,93	2,5			
				1000	ECMA-C-Δ0910□S		86	16	3,18	8,78			2,62	2,5			
				1000	ECMA-C-Δ1010□S	ASD-A2-1021-□	100	22	3,18	9,54			2,65	8			
				2000	ECMA-C-Δ1020□S		100	22	6,37	19,11			4,45	8			
	3000	ECMA-C-Δ1330□4	ASD-A2-3023-□	130	24	9,55	28,65	12,7	10								
	ORTA ATALET	ECMA-E 2000 r/min	1/3 Faz	2000	500	ECMA-E-Δ1305□S	ASD-A2-0421-□	130	22	2,39	7,16	2000	3000	8,17	10		
						ASD-A2-0721-□											
					1000	ECMA-E-Δ1310□S	ASD-A2-1021-□	130	22	4,77	14,3					8,41	10
					1500	ECMA-E-Δ1315□S	ASD-A2-1521-□	130	22	7,16	21,48					11,18	10
					2000	ECMA-E-Δ1320□S	ASD-A2-2023-□	130	22	9,55	28,65					14,59	10
					2000	ECMA-E-Δ1820□S		180	35	9,55	28,65					34,68	25
	3000	ECMA-E-Δ1830□S	ASD-A2-3023-□	180	35	14,32	42,97	54,95	25								
	3500	ECMA-E-Δ1835□S		180	35	16,71	50,13	54,95	25								
	OTA-YÜKSEK ATALET	ECMA-F 1500 r/min	1/3 Faz	1500	500	ECMA-F-Δ1305□S	ASD-A2-0721-□	130	22	3,18	8,92	1500	3000	10,3	10		
						850	ECMA-F-Δ1308□S									ASD-A2-1021-□	130
					1300	ECMA-F-Δ1313□S	ASD-A2-2023-□	130	22	8,34	23,3					20	10
					1800	ECMA-F-Δ1318□S		130	22	11,48	28,7					24,9	10
					3000	ECMA-F-Δ1830□S	ASD-A2-3023-□	180	35	19,1	57,29					54,95	25
					4500	ECMA-F-Δ1845□S	ASD-A2-4523-□	180	35	28,65	71,62					77,75	55
					ASD-A2-5523-□												
					5500	ECMA-F-Δ1855□3	ASD-A2-5523-□	180	42	35,01	87,53					99,78	55
					7500	ECMA-F-Δ1875□3	ASD-A2-7523-□	180	42	47,74	119,36					142,7	55
					11000	ECMA-F1221B□3	ASD-A2-1B23-□	220	42	70	175					338	115
	15000	ECMA-F1221F□S	ASD-A2-1F23-□	220	55	95,4	224	451	115								
YÜKSEK ATALET	EC-MA-C/G 1500 r/min	1/3 Faz	3000	400	ECMA-CΔ0604□H	ASD-A2-0421-□	60	14	1,27	3,82	3000	5000	0,743	1,3			
					750	ECMA-CΔ0807□H									ASD-A2-0721-□	80	19
				300	ECMA-GΔ1303□S	ASD-A2-0421-□	130	22	2,86	8,59					8,17	10	
				600	ECMA-GΔ1306□S	ASD-A2-0721-□	130	22	5,73	17,19					8,41	10	
				900	ECMA-GΔ1309□S	ASD-A2-1021-□	130	22	8,59	21,48					11,18	10	

* Atalet momenti değerleri frensiz motorlar içindir.

□: Şaft sonu, Fren ve Yağ keçesi opsiyonlarını tanımlar. Sayfa 45'e bakınız.

Δ: 1= Incremental Enkoder 20 Bit, 2= Absolute Enkoder 17 Bit, A= Mutlak Enkoder

AC SERVO MOTOR ve SÜRÜCÜ

ASDA-A2

A2 400V SERİSİ GENEL SEÇİM TABLOSU

MOTOR SERİSİ		FAZ	GÜÇ (W)	MOTOR	SÜRÜCÜ	GÖVDE (mm)	SAFT (mm)	Tork (Nm)	Maks. Tork (Nm)	Hız (rpm)	Maks. Hız (rpm)	Rotor Atalet Momenti ($\times 10^4$ kg m ²)	Fren Tutma Torku (Nm)
DÜŞÜK ATALET	ECMA-J 3000 r/min	3 Faz	400	ECMA-JΔ0604□S	ASD-A2-0743	60	14	1,27	3,82	3000	5000	0,277	1,3
			750	ECA-JΔ0807□S	ASD-A2-0743	80	19	2,39	7,16	3000	5000	1,13	2,5
					ASD-A2-1043								
			750	ECMA-JΔ0907□S	ASD-A2-0743	86	16	2,39	7,14	3000	3000	1,93	2,5
			1000	ECMA-JΔ0910□S	ASD-A2-1043	86	16	3,18	8,78	3000	3000	2,62	2,5
			1000	ECMA-JΔ1010□S	ASD-A2-1543	100	22	3,18	9,54	3000	5000	2,65	8
					ASD-A2-2043								
			2000	ECMA-JΔ1020□S	ASD-A2-2043	100	22	6,37	19,1	3000	5000	4,45	8
					ASD-A2-3043								
			3000	ECMA-JΔ1330□4	ASD-A2-3043	130	24	9,55	28,65	3000	4500	12,7	10
ORTA ATALET	ECMA-K 2000 r/min	3 Faz	750	ECMA-KΔ1305□S	ASD-A2-0743	130	22	2,39	7,16	2000	3000	8,17	10
			1000	ECMA-KΔ1310□S	ASD-A2-1043	130	22	4,77	14,32	2000	3000	8,41	10
					ASD-A2-1543								
					ASD-A2-2043								
			1500	ECMA-KΔ1315□S	ASD-A2-1543	130	22	7,16	21,48	2000	3000	11,18	10
					ASD-A2-2043								
2000	ECMA-KΔ1320□S	ASD-A2-2043	130	22	9,55	28,65	2000	3000	14,59	10			
ASD-A2-3043													
2000	ECMA-KΔ1820□S	ASD-A2-2043	180	35	9,55	28,65	2000	3000	34,68	25			
ASD-A2-3043													
ORTA-YÜKSEK ATALET	ECMA-L 1500 r/min	3 Faz	750	ECMA-LΔ1305□S	ASD-A2-0743	130	22	3,18	8,92	1500	3000	13,1	10
			850	ECMA-LΔ1308□S	ASD-A2-1043	130	22	5,39	13,8	1500	3000	17,1	10
			1300	ECMA-LΔ1313□S	ASD-A2-1543	130	22	8,34	23,3	1500	3000	23,6	10
					ASD-A2-2043								
			3000	ECMA-LΔ1830□S	ASD-A2-3043	180	35	19,1	57,29	1500	3000	54,95	25
					ASD-A2-4543								
			4500	ECMA-LΔ1845□S	ASD-A2-4543	180	35	28,65	71,62	1500	3000	77,75	55
					ASD-A2-5543								
					ASD-A2-7543								
			5500	ECMA-LΔ1855□3	ASD-A2-5543	180	42	35	87,53	1500	3000	99,78	55
ASD-A2-7543													
7500	ECMA-LΔ1875□3	ASD-A2-7543	180	42	47,74	119,36	1500	3000	142,7	55			
		ASD-A2-1B43											
11000	ECMA-L1221B□3	ASD-A2-1F43	220	42	70	175	1500	2000	338	115			
		ASD-A2-1B43											
15000	ECMA-L1221F□3	ASD-A2-1F43	220	42	95,4	224	1500	2000	451	115			
		ASD-A2-1F43											
YÜKSEK ATALET	ECMA-M 3000 r/min	3 Faz	900	ECMA-MΔ1309□S	ASD-A2-1543	130	22	8,59	21,48	1000	2000	11,18	10

* Atalet momenti değerleri frensiz motorlar içindir.

□: Şaft sonu, Fren ve Yağ keçesi opsiyonlarını tanımlar. Tablodan bakınız.

Δ: 1= Artımsal Enkoder 20 Bit, 2= Artımsal Enkoder 17 Bit, A= Mutlak Enkoder

AC SERVO MOTOR ve SÜRÜCÜ

ASDA-A2

A2 220V SERİSİ

Ürün Tipi	Ürün Kodu	Açıklama	Fiyat \$
Sürücü	ASD-A2-0221-M	200W CANopen haberleşmeli	400 \$
	ASD-A2-0221-E	200W EtherCAT haberleşmeli	440 \$
Motor	ECMA-C10602RS	200W 20 Bit Incremental Enkoder 3000RPM Frensiz 0.64 Nm, 60mm flanş, 14mm şaft	280 \$
	ECMA-C10602SS	200W 20 Bit Incremental Enkoder 3000RPM Frenli 0.64 Nm, 60mm flanş, 14mm şaft	460 \$
Kablo	ASDBCAPW0205	Güç Kablosu 5metre (ASD-A2 ve B2 serisi) 100W - 750W arası frensiz motorlar için	15 \$
	ASDBCAPW0305	Güç Kablosu 5metre (ASD-A2 ve B2 serisi) 100W - 750W arası frenli motorlar için	20 \$
Konnektör	ASD-ABEN0005	Enkoder Kablosu 5metre (ASD-A2 serisi) 200W - 750W arası motorlar için	30 \$
	ASD-CNESC0050	ASDA-A2-...-M(F) Canopen/DMCNET Sürücüler için CN1 I-O bağlantı konnektörü - 50 pin	15 \$
Konnektör	ASD-CNESC0026	ASDA-A2-...-E EtherCAT Sürücüler için CN1 I-O bağlantı konnektörü - 26 pin	20 \$
	CANopen Haberleşmeli Frensiz	ASD-A2-0221-M + ECMA-C10602RS + ASDBCAPW0205 + ASD-ABEN0005 + ASD-CNESC0050	740 \$
200W Set	CANopen Haberleşmeli Frenli	ASD-A2-0221-M + ECMA-C10602SS + ASDBCAPW0305 + ASD-ABEN0005 + ASD-CNESC0050	930 \$
	EtherCAT Haberleşmeli Frensiz	ASD-A2-0221-E + ECMA-C10602RS + ASDBCAPW0205 + ASD-ABEN0005 + ASD-CNESC0026	780 \$
200W Set	EtherCAT Haberleşmeli Frenli	ASD-A2-0221-E + ECMA-C10602SS + ASDBCAPW0305 + ASD-ABEN0005 + ASD-CNESC0026	970 \$
	Sürücü	ASD-A2-0421-M	400W CANopen haberleşmeli
Sürücü	ASD-A2-0421-E	400W EtherCAT haberleşmeli	470 \$
Motor	ECMA-C10604RS	400W 20 Bit Incremental Enkoder 3000RPM Frensiz 1.27 Nm, 60mm flanş, 14mm şaft	290 \$
	ECMA-C10604SS	400W 20 Bit Incremental Enkoder 3000RPM Frenli 1.27 Nm, 60mm flanş, 14mm şaft	470 \$
Kablo	ASDBCAPW0205	Güç Kablosu 5metre (ASD-A2 ve B2 serisi) 100W - 750W arası frensiz motorlar için	15 \$
	ASDBCAPW0305	Güç Kablosu 5metre (ASD-A2 ve B2 serisi) 100W - 750W arası frenli motorlar için	20 \$
Konnektör	ASD-ABEN0005	Enkoder Kablosu 5metre (ASD-A2 serisi) 200W - 750W arası motorlar için	30 \$
	ASD-CNESC0050	ASDA-A2-...-M(F) Canopen/DMCNET Sürücüler için CN1 I-O bağlantı konnektörü - 50 pin	15 \$
Konnektör	ASD-CNESC0026	ASDA-A2-...-E EtherCAT Sürücüler için CN1 I-O bağlantı konnektörü - 26 pin	20 \$
	CANopen Haberleşmeli Frensiz	ASD-A2-0421-M + ECMA-C10604RS + ASDBCAPW0205 + ASD-ABEN0005 + ASD-CNESC0050	765 \$
400W Set	CANopen Haberleşmeli Frenli	ASD-A2-0421-M + ECMA-C10604SS + ASDBCAPW0305 + ASD-ABEN0005 + ASD-CNESC0050	950 \$
	EtherCAT Haberleşmeli Frensiz	ASD-A2-0421-E + ECMA-C10604RS + ASDBCAPW0205 + ASD-ABEN0005 + ASD-CNESC0026	825 \$
400W Set	EtherCAT Haberleşmeli Frenli	ASD-A2-0421-E + ECMA-C10604SS + ASDBCAPW0305 + ASD-ABEN0005 + ASD-CNESC0026	1.010 \$
	Sürücü	ASD-A2-0721-M	750W CANopen haberleşmeli
Sürücü	ASD-A2-0721-E	750W EtherCAT haberleşmeli	485 \$
Motor	ECMA-C10807RS	750W 20 Bit Incremental Enkoder 3000RPM Frensiz 2.39 Nm, 80mm flanş, 19mm şaft	315 \$
	ECMA-C10807SS	750W 20 Bit Incremental Enkoder 3000RPM Frenli 2.39 Nm, 80mm flanş, 19mm şaft	500 \$
Kablo	ASDBCAPW0205	Güç Kablosu 5metre (ASD-A2 ve B2 serisi) 100W - 750W arası frensiz motorlar için	15 \$
	ASDBCAPW0305	Güç Kablosu 5metre (ASD-A2 ve B2 serisi) 100W - 750W arası frenli motorlar için	20 \$
Konnektör	ASD-ABEN0005	Enkoder Kablosu 5metre (ASD-A2 serisi) 200W - 750W arası motorlar için	30 \$
	ASD-CNESC0050	ASDA-A2-...-M(F) Canopen/DMCNET Sürücüler için CN1 I-O bağlantı konnektörü - 50 pin	15 \$
Konnektör	ASD-CNESC0026	ASDA-A2-...-E EtherCAT Sürücüler için CN1 I-O bağlantı konnektörü - 26 pin	20 \$
	CANopen Haberleşmeli Frensiz	ASD-A2-0721-M + ECMA-C10807RS + ASDBCAPW0205 + ASD-ABEN0005 + ASD-CNESC0050	820 \$
750W Set	CANopen Haberleşmeli Frenli	ASD-A2-0721-M + ECMA-C10807SS + ASDBCAPW0305 + ASD-ABEN0005 + ASD-CNESC0050	1.010 \$
	EtherCAT Haberleşmeli Frensiz	ASD-A2-0721-E + ECMA-C10807RS + ASDBCAPW0205 + ASD-ABEN0005 + ASD-CNESC0026	865 \$
750W Set	EtherCAT Haberleşmeli Frenli	ASD-A2-0721-E + ECMA-C10807SS + ASDBCAPW0305 + ASD-ABEN0005 + ASD-CNESC0026	1.055 \$



AC SERVO MOTOR ve SÜRÜCÜ

ASDA-A2

A2 220V SERİSİ

Ürün Tipi	Ürün Kodu	Açıklama	Fiyat \$
Sürücü	ASD-A2-1021-M	1kW CANopen haberleşmeli	460 \$
	ASD-A2-1021-E	1kW EtherCAT haberleşmeli	500 \$
Motor	ECMA-E11310RS	1KW 20 Bit Incremental Enkoder 2000RPM Frensiz 4.77 Nm, 130mm flanş, 22mm şaft	485 \$
	ECMA-E11310SS	1KW 20 Bit Incremental Enkoder 2000RPM Frenli 4.77 Nm, 130mm flanş, 22mm şaft	760 \$
Kablo	ASD-CAPW1005	Güç Kablosu 5metre (ASD-A2 ve B2 serisi) 1kW - 2kW arası frensiz motorlar için	50 \$
	ASD-CAPW1105	Güç Kablosu 5metre (ASD-A2 ve B2 serisi) 1kW - 2kW arası frenli motorlar için	55 \$
	ASD-CAEN1005	Enkoder Kablosu 5metre (ASD-A2 serisi) 1kW ve üstü motorlar için	55 \$
Konnektör	ASD-CNESC0050	ASDA-A2-...M(F) Canopen/DMCNET Sürücüler için CN1 I-O bağlantı konnektörü - 50 pin	15 \$
	ASD-CNESC0026	ASDA-A2-...E EtherCAT Sürücüler için CN1 I-O bağlantı konnektörü - 26 pin	20 \$
1kW Set	CANopen Haberleşmeli Frensiz	ASD-A2-1021-M + ECMA-E11310RS + ASD-CAPW1005 + ASD-CAEN1005 + ASD-CNESC0050	1.065 \$
	CANopen Haberleşmeli Frenli	ASD-A2-1021-M + ECMA-E11310SS + ASD-CAPW1105 + ASD-CAEN1005 + ASD-CNESC0050	1.345 \$
	EtherCAT Haberleşmeli Frensiz	ASD-A2-1021-E + ECMA-E11310RS + ASD-CAPW1005 + ASD-CAEN1005 + ASD-CNESC0026	1.110 \$
	EtherCAT Haberleşmeli Frenli	ASD-A2-1021-E + ECMA-E11310SS + ASD-CAPW1105 + ASD-CAEN1005 + ASD-CNESC0026	1.390 \$
Sürücü	ASD-A2-1521-M	1.5kW CANopen haberleşmeli	575 \$
	ASD-A2-1521-E	1.5kW EtherCAT haberleşmeli	620 \$
Motor	ECMA-E11315RS	1.5KW 20 Bit Incremental Enkoder 2000RPM Frensiz 7.16 Nm, 130mm flanş, 22mm şaft	595 \$
	ECMA-E11315SS	1.5KW 20 Bit Incremental Enkoder 2000RPM Frenli 7.16 Nm, 130mm flanş, 22mm şaft	855 \$
Kablo	ASD-CAPW1005	Güç Kablosu 5metre (ASD-A2 ve B2 serisi) 1kW - 2kW arası frensiz motorlar için	50 \$
	ASD-CAPW1105	Güç Kablosu 5metre (ASD-A2 ve B2 serisi) 1kW - 2kW arası frenli motorlar için	55 \$
	ASD-CAEN1005	Enkoder Kablosu 5metre (ASD-A2 serisi) 1kW ve üstü motorlar için	55 \$
Konnektör	ASD-CNESC0050	ASDA-A2-...M(F) Canopen/DMCNET Sürücüler için CN1 I-O bağlantı konnektörü - 50 pin	15 \$
	ASD-CNESC0026	ASDA-A2-...E EtherCAT Sürücüler için CN1 I-O bağlantı konnektörü - 26 pin	20 \$
1.5kW Set	CANopen Haberleşmeli Frensiz	ASD-A2-1521-M + ECMA-E11315RS + ASD-CAPW1005 + ASD-CAEN1005 + ASD-CNESC0050	1.290 \$
	CANopen Haberleşmeli Frenli	ASD-A2-1521-M + ECMA-E11315SS + ASD-CAPW1105 + ASD-CAEN1005 + ASD-CNESC0050	1.555 \$
	EtherCAT Haberleşmeli Frensiz	ASD-A2-1521-E + ECMA-E11315RS + ASD-CAPW1005 + ASD-CAEN1005 + ASD-CNESC0026	1.340 \$
	EtherCAT Haberleşmeli Frenli	ASD-A2-1521-E + ECMA-E11315SS + ASD-CAPW1105 + ASD-CAEN1005 + ASD-CNESC0026	1.605 \$

ASD-A2-L STANDART SERİ AC SERVO MOTOR SÜRÜCÜLERİ

Ürün Tipi	Ürün Kodu	Açıklama	Fiyat \$
Sürücü	ASD-A2-0221-L	200W, 1 faz 220VAC, Modbus Haberleşmeli	365 \$
	ASD-A2-0421-L	400W, 1 faz 220VAC, Modbus Haberleşmeli	380 \$
	ASD-A2-0721-L	750W, 1 faz 220VAC, Modbus Haberleşmeli	405 \$
	ASD-A2-1021-L	1kW, 1 faz 220VAC, Modbus Haberleşmeli	435 \$
	ASD-A2-1521-L	1.5kW, 1 faz 220VAC, Modbus Haberleşmeli	550 \$

* ASDA-A2-L standart seri servo sürücüler:

- 17 bit ve 20 bit enkoderli ECMA servo motorlar ile kullanılabilir.
- Dahili pozisyonlama (PR fonksiyonu) özelliğini destekler.



AC SERVO MOTOR ve SÜRÜCÜ

ASDA-A2

ASDA-A2 400V SERİSİ

Ürün Tipi	Ürün Kodu	Açıklama	Fiyat \$
Sürücü	ASD-A2-2043-M	2kW CANopen haberleşmeli	875 \$
	ASD-A2-2043-E	2kW EtherCAT haberleşmeli	935 \$
Motor	ECMA-J11020RS	2KW 20 Bit Incremental Enkoder 3000RPM Frensiz 6.37 Nm, 100mm flanş, 22mm şaft	600 \$
	ECMA-J11020SS	2KW 20 Bit Incremental Enkoder 3000RPM Frenli 6.37 Nm, 100mm flanş, 22mm şaft	870 \$
Kablo	ASD-CAPW1005	Güç Kablosu 5metre (ASD-A2 ve B2 serisi) 1kW - 2kW arası frensiz motorlar için	50 \$
	ASD-CAPW1105	Güç Kablosu 5metre (ASD-A2 ve B2 serisi) 1kW - 2kW arası frenli motorlar için	55 \$
	ASD-CAEN1005	Enkoder Kablosu 5metre (ASD-A2 serisi) 200W - 750W arası motorlar için	55 \$
Konnektör	ASD-CNESC0050	ASDA-A2-...M(F) Canopen/DMCNET Sürücüler için CN1 I-O bağlantı konnektörü - 50 pin	15 \$
	ASD-CNESC0026	ASDA-A2-...E EtherCAT Sürücüler için CN1 I-O bağlantı konnektörü - 26 pin	20 \$
2kW Set	CANopen Haberleşmeli Frensiz	ASD-A2-2043-M + ECMA-J11020RS + ASD-CAPW1005 + ASD-CAEN1005 + ASD-CNESC0050	1.595 \$
	CANopen Haberleşmeli Frenli	ASD-A2-2043-M + ECMA-J11020SS + ASD-CAPW1105 + ASD-CAEN1005 + ASD-CNESC0050	1.870 \$
	EtherCAT Haberleşmeli Frensiz	ASD-A2-2043-E + ECMA-J11020RS + ASD-CAPW1005 + ASD-CAEN1005 + ASD-CNESC0026	1.665 \$
	EtherCAT Haberleşmeli Frenli	ASD-A2-2043-E + ECMA-J11020SS + ASD-CAPW1105 + ASD-CAEN1005 + ASD-CNESC0026	1.935 \$
Sürücü	ASD-A2-2043-M	2kW CANopen haberleşmeli	875 \$
	ASD-A2-2043-E	2kW EtherCAT haberleşmeli	935 \$
Motor	ECMA-K11320RS	2KW 20 Bit Incremental Enkoder 2000RPM Frensiz 9.55 Nm, 130mm flanş, 22mm şaft	595 \$
	ECMA-K11320SS	2KW 20 Bit Incremental Enkoder 2000RPM Frenli 9.55 Nm, 130mm flanş, 22mm şaft	915 \$
Kablo	ASD-CAPW1005	Güç Kablosu 5metre (ASD-A2 ve B2 serisi) 1kW - 2kW arası frensiz motorlar için	50 \$
	ASD-CAPW1105	Güç Kablosu 5metre (ASD-A2 ve B2 serisi) 1kW - 2kW arası frenli motorlar için	55 \$
	ASD-CAEN1005	Enkoder Kablosu 5metre (ASD-A2 serisi) 200W - 750W arası motorlar için	55 \$
Konnektör	ASD-CNESC0050	ASDA-A2-...M(F) Canopen/DMCNET Sürücüler için CN1 I-O bağlantı konnektörü - 50 pin	15 \$
	ASD-CNESC0026	ASDA-A2-...E EtherCAT Sürücüler için CN1 I-O bağlantı konnektörü - 26 pin	20 \$
2kW Set	CANopen Haberleşmeli Frensiz	ASD-A2-2043-M + ECMA-K11320RS + ASD-CAPW1005 + ASD-CAEN1005 + ASD-CNESC0050	1.590 \$
	CANopen Haberleşmeli Frenli	ASD-A2-2043-M + ECMA-K11320SS + ASD-CAPW1105 + ASD-CAEN1005 + ASD-CNESC0050	1.915 \$
	EtherCAT Haberleşmeli Frensiz	ASD-A2-2043-E + ECMA-K11320RS + ASD-CAPW1005 + ASD-CAEN1005 + ASD-CNESC0026	1.660 \$
	EtherCAT Haberleşmeli Frenli	ASD-A2-2043-E + ECMA-K11320SS + ASD-CAPW1105 + ASD-CAEN1005 + ASD-CNESC0026	1.980 \$
Sürücü	ASD-A2-3043-M	3kW CANopen haberleşmeli	1.045 \$
	ASD-A2-3043-E	3kW EtherCAT haberleşmeli	1.110 \$
Motor	ECMA-L11830RS	3KW 20 Bit Incremental Enkoder 1500RPM Frensiz 19.1 Nm, 180mm flanş, 35mm şaft	1.130 \$
	ECMA-L11830SS	3KW 20 Bit Incremental Enkoder 1500RPM Frenli 19.1 Nm, 180mm flanş, 35mm şaft	1.475 \$
Kablo	ASD-CAPW2205	Güç Kablosu 5metre 3kW - 5,5kW arası frensiz motorlar için	80 \$
	ASD-CAPW2305	Güç Kablosu 5metre 3kW - 5,5kW arası frenli motorlar için	100 \$
	ASD-CAEN1005	Enkoder Kablosu 5metre (ASD-A2 serisi) 200W - 750W arası motorlar için	55 \$
Konnektör	ASD-CNESC0050	ASDA-A2-...M(F) Canopen/DMCNET Sürücüler için CN1 I-O bağlantı konnektörü - 50 pin	15 \$
	ASD-CNESC0026	ASDA-A2-...E EtherCAT Sürücüler için CN1 I-O bağlantı konnektörü - 26 pin	20 \$
3kW Set	CANopen Haberleşmeli Frensiz	ASD-A2-3043-M + ECMA-L11830RS + ASD-CAPW2205 + ASD-CAEN1005 + ASD-CNESC0050	2,325 \$
	CANopen Haberleşmeli Frenli	ASD-A2-3043-M + ECMA-L11830SS + ASD-CAPW2305 + ASD-CAEN1005 + ASD-CNESC0050	2,690 \$
	EtherCAT Haberleşmeli Frensiz	ASD-A2-3043-E + ECMA-L11830RS + ASD-CAPW2205 + ASD-CAEN1005 + ASD-CNESC0026	2,415 \$
	EtherCAT Haberleşmeli Frenli	ASD-A2-3043-E + ECMA-L11830SS + ASD-CAPW2305 + ASD-CAEN1005 + ASD-CNESC0026	2,760 \$



AC SERVO MOTOR ve SÜRÜCÜ

ASDA-A2

ASDA-A2 400V SERİSİ

Ürün Tipi	Ürün Kodu	Açıklama	Fiyat \$
Sürücü	ASD-A2-4543-M	4,5kW CANopen haberleşmeli	1.095 \$
	ASD-A2-4543-E	4,5kW EtherCAT haberleşmeli	1.165 \$
Motor	ECMA-L11845RS	4.5KW 20 Bit Incremental Encoder 1500RPM Frensiz 28.65 Nm, 180mm flanş, 35mm şaft	1.390 \$
	ECMA-L11845SS	4.5KW 20 Bit Incremental Encoder 1500RPM Frenli 28.65 Nm, 180mm flanş, 35mm şaft	1.775 \$
Kablo	ASD-CAPW2205	Güç Kablosu 5metre 3kW - 5,5kW arası frensiz motorlar için	80 \$
	ASD-CAPW2305	Güç Kablosu 5metre 3kW - 5,5kW arası frenli motorlar için	100 \$
	ASD-CAEN1005	Encoder Kablosu 5metre (ASD-A2 serisi) 200W - 750W arası motorlar için	55 \$
Konnektör	ASD-CNSC0050	ASDA-A2-...-M(F) Canopen/DMCNET Sürücüler için CN1 I-O bağlantı konnektörü - 50 pin	15 \$
	ASD-CNSC0026	ASDA-A2-...-E EtherCAT Sürücüler için CN1 I-O bağlantı konnektörü - 26 pin	20 \$
4.5kW Set	CANopen Haberleşmeli Frensiz	ASD-A2-4543-M + ECMA-L11845RS + ASD-CAPW2205 + ASD-CAEN1005 + ASD-CNSC0050	2.635 \$
	CANopen Haberleşmeli Frenli	ASD-A2-4543-M + ECMA-L11845SS + ASD-CAPW2305 + ASD-CAEN1005 + ASD-CNSC0050	3.040 \$
	EtherCAT Haberleşmeli Frensiz	ASD-A2-4543-E + ECMA-L11845RS + ASD-CAPW2205 + ASD-CAEN1005 + ASD-CNSC0026	2.730 \$
	EtherCAT Haberleşmeli Frenli	ASD-A2-4543-E + ECMA-L11845SS + ASD-CAPW2305 + ASD-CAEN1005 + ASD-CNSC0026	3.115 \$
Sürücü	ASD-A2-5543-M	5,5kW CANopen haberleşmeli	1.320 \$
	ASD-A2-5543-E	5,5kW EtherCAT haberleşmeli	1.395 \$
Motor	ECMA-L11855R3	5.5KW 20 Bit Incremental Encoder 1500RPM Frensiz 35 Nm, 180mm flanş, 42mm şaft	1.770 \$
	ECMA-L11855S3	5.5KW 20 Bit Incremental Encoder 1500RPM Frenli 35 Nm, 180mm flanş, 42mm şaft	2.155 \$
Kablo	ASD-CAPW2205	Güç Kablosu 5metre 3kW - 5,5kW arası frensiz motorlar için	80 \$
	ASD-CAPW2305	Güç Kablosu 5metre 3kW - 5,5kW arası frenli motorlar için	100 \$
	ASD-CAEN1005	Encoder Kablosu 5metre (ASD-A2 serisi) 200W - 750W arası motorlar için	55 \$
Konnektör	ASD-CNSC0050	ASDA-A2-...-M(F) Canopen/DMCNET Sürücüler için CN1 I-O bağlantı konnektörü - 50 pin	15 \$
	ASD-CNSC0026	ASDA-A2-...-E EtherCAT Sürücüler için CN1 I-O bağlantı konnektörü - 26 pin	20 \$
5.5kW Set	CANopen Haberleşmeli Frensiz	ASD-A2-5543-M + ECMA-L11855R3 + ASD-CAPW2205 + ASD-CAEN1005 + ASD-CNSC0050	3.240 \$
	CANopen Haberleşmeli Frenli	ASD-A2-5543-M + ECMA-L11855S3 + ASD-CAPW2305 + ASD-CAEN1005 + ASD-CNSC0050	3.645 \$
	EtherCAT Haberleşmeli Frensiz	ASD-A2-5543-E + ECMA-L11855R3 + ASD-CAPW2205 + ASD-CAEN1005 + ASD-CNSC0026	3.340 \$
	EtherCAT Haberleşmeli Frenli	ASD-A2-5543-E + ECMA-L11855S3 + ASD-CAPW2305 + ASD-CAEN1005 + ASD-CNSC0026	3.725 \$
Sürücü	ASD-A2-7543-M	7,5kW CANopen haberleşmeli	2.240 \$
	ASD-A2-7543-E	7,5kW EtherCAT haberleşmeli	2.350 \$
Motor	ECMA-L11875R3	7.5KW 20 Bit Incremental Encoder 1500RPM Frensiz 47.75 Nm, 180mm flanş, 42mm şaft	2.255 \$
	ECMA-L11875S3	7.5KW 20 Bit Incremental Encoder 1500RPM Frenli 47.75 Nm, 180mm flanş, 42mm şaft	2.640 \$
Kablo	ASD-CAPW3205	Güç Kablosu 5metre 7,5kW frensiz motorlar için	120 \$
	ASD-CAPW3305	Güç Kablosu 5metre 7,5kW frenli motorlar için	185 \$
	ASD-CAEN1005	Encoder Kablosu 5metre (ASD-A2 serisi) 200W - 750W arası motorlar için	55 \$
Konnektör	ASD-CNSC0050	ASDA-A2-...-M(F) Canopen/DMCNET Sürücüler için CN1 I-O bağlantı konnektörü - 50 pin	15 \$
	ASD-CNSC0026	ASDA-A2-...-E EtherCAT Sürücüler için CN1 I-O bağlantı konnektörü - 26 pin	20 \$
7.5kW Set	CANopen Haberleşmeli Frensiz	ASD-A2-7543-M + ECMA-L11875R3 + ASD-CAPW3205 + ASD-CAEN1005 + ASD-CNSC0050	4.685 \$
	CANopen Haberleşmeli Frenli	ASD-A2-7543-M + ECMA-L11875S3 + ASD-CAPW3305 + ASD-CAEN1005 + ASD-CNSC0050	5.135 \$
	EtherCAT Haberleşmeli Frensiz	ASD-A2-7543-E + ECMA-L11875R3 + ASD-CAPW3205 + ASD-CAEN1005 + ASD-CNSC0026	4.865 \$
	EtherCAT Haberleşmeli Frenli	ASD-A2-7543-E + ECMA-L11875S3 + ASD-CAPW3305 + ASD-CAEN1005 + ASD-CNSC0026	5.250 \$



AC SERVO MOTOR ve SÜRÜCÜ

ASDA-A2

ASDA-A2 400V SERİSİ

Ürün Tipi	Ürün Kodu	Açıklama	Fiyat \$
Sürücü	ASD-A2R-1B43-M	11kW CANOpen haberleşmeli	2.730 \$
	ASD-A2-1B43-E	11kW EtherCAT haberleşmeli	2.765 \$
Motor	ECMA-L1221BR3	11KW 20 Bit Incremental Enkoder 1500RPM Frensiz 70 Nm, 220mm flanş, 42mm şaft	4.355 \$
	ECMA-L1221BS3	11KW 20 Bit Incremental Enkoder 1500RPM Frenli 70 Nm, 220mm flanş, 42mm şaft	4.845 \$
Kablo	ASD-CAPW4505	Güç Kablosu 5metre 11kW frensiz motorlar için	295 \$
	ASD-CAPW4705	Güç Kablosu 5metre 11kW frenli motorlar için	485 \$
	ASD-CAE1005	Enkoder Kablosu 5metre (ASD-A2 serisi) 1kW ve üstü motorlar için	55 \$
Konnektör	ASD-CNESC0050	ASDA-A2-...M(F) Canopen/DMCNET Sürücüler için CN1 I-O bağlantı konnektörü - 50 pin	15 \$
	ASD-CNESC0026	ASDA-A2-...E EtherCAT Sürücüler için CN1 I-O bağlantı konnektörü - 26 pin	20 \$
11kW Set	CANOpen Haberleşmeli Frensiz	ASD-A2-4543-M + ECMA-L11845RS + ASD-CAPW2205 + ASD-CAEN1005 + ASD-CNESC0050	7.450 \$
	CANOpen Haberleşmeli Frenli	ASD-A2-4543-M + ECMA-L11845SS + ASD-CAPW2305 + ASD-CAEN1005 + ASD-CNESC0050	8.130 \$
	EtherCAT Haberleşmeli Frensiz	ASD-A2-4543-E + ECMA-L11845RS + ASD-CAPW2205 + ASD-CAEN1005 + ASD-CNESC0026	7.680 \$
	EtherCAT Haberleşmeli Frenli	ASD-A2-4543-E + ECMA-L11845SS + ASD-CAPW2305 + ASD-CAEN1005 + ASD-CNESC0026	8.170 \$
Sürücü	ASD-A2R-1F43-M	15kW CANOpen haberleşmeli	3.205 \$
	ASD-A2-1F43-E	15kW EtherCAT haberleşmeli	3.240 \$
Motor	ECMA-L1221FRS	15KW 20 Bit Incremental Enkoder 1500RPM Frensiz 95.4 Nm, 220mm flanş, 55mm şaft	5.660 \$
	ECMA-L1221FSS	15KW 20 Bit Incremental Enkoder 1500RPM Frenli 95.4 Nm, 220mm flanş, 55mm şaft	6.220 \$
Kablo	ASD-CAPW4605	Güç Kablosu 5metre 15kW frensiz motorlar için	560 \$
	ASD-CAPW4805	Güç Kablosu 5metre 15kW frenli motorlar için	605 \$
	ASD-CAE1005	Enkoder Kablosu 5metre (ASD-A2 serisi) 1kW ve üstü motorlar için	55 \$
Konnektör	ASD-CNESC0050	ASDA-A2-...M(F) Canopen/DMCNET Sürücüler için CN1 I-O bağlantı konnektörü - 50 pin	15 \$
	ASD-CNESC0026	ASDA-A2-...E EtherCAT Sürücüler için CN1 I-O bağlantı konnektörü - 26 pin	20 \$
15kW Set	CANOpen Haberleşmeli Frensiz	ASD-A2R-1F43-M + ECMA-L1221FR3 + ASD-CAPW4605 + ASD-CAE1005 + ASD-CNESC0050	9.495 \$
	CANOpen Haberleşmeli Frenli	ASD-A2R-1F43-M + ECMA-L1221FS3 + ASD-CAPW4805 + ASD-CAE1005 + ASD-CNESC0050	10.100 \$
	EtherCAT Haberleşmeli Frensiz	ASD-A2-1F43-E + ECMA-L1221FR3 + ASD-CAPW4605 + ASD-CAE1005 + ASD-CNESC0026	9.580 \$
	EtherCAT Haberleşmeli Frenli	ASD-A2-1F43-E + ECMA-L1221FS3 + ASD-CAPW4805 + ASD-CAE1005 + ASD-CNESC0026	10.140 \$



DMCNET HABERLEŞMELİ ve KOMPAKT SERVO MOTOR SÜRÜCÜLERİ

ASDA-A2-F / ASDA-M

DMCNET (Delta Motion Control Network) gerçek zamanlı endüstriyel haberleşme sistemi, çok eksenli hareket kontrol uygulamaları için en uygun çözümü sunar. Delta AR-GE'sinde geliştirilen DMCNET, CNC çözümlerinden PC tabanlı endüstriyel uygulamalara kadar hız ve hassasiyet gerektiren bütün uygulamalarda çözüm sunan endüstriyel haberleşme protokolüdür.

ASDA-M KOMPAKT SERVO MOTOR SÜRÜCÜSÜ

- 17 ve 20 bit enkoderli ECMA motorlar ile uyumludur.
- 220V monofaze ile beslenir.
- DMCNET ve CANopen haberleşme seçenekleri mevcuttur.
- 1.5 kW güç sınıfı için her bir kanalına ayrı ayrı 750 W güçten 1.5 kW güce kadar servo motor bağlanabilir. Aynı şekilde 750 W sınıfı için kanallara ayrı ayrı 750 W güce kadar servo motor uygulaması yapılabilir.
- Tam Kapalı çevrim uygulamaları ile CNC çözümlerinde ideal tercihtir.
- Gantry uygulamalarında daha az kablolu ile hızlı devreye alma imkanı sağlar.
- Hızlı inputları ile pozisyon yakalama ve karşılaştırma (Capture&Compare) uygulamaları yapılabilir.
- USB üzerinden ASDA-Soft ile kolaylıkla konfigüre edilebilir.
- RS485 ve RS232 haberleşme portları ile HMI ve PLC haberleşmesi yapılabilir.

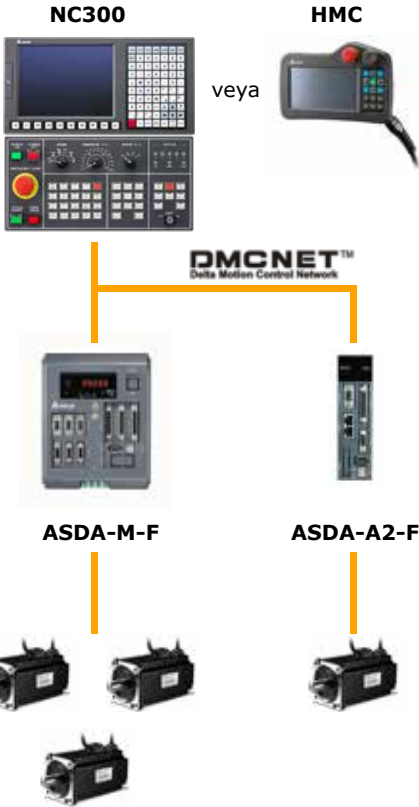

ASD-M DMCNET ve CANopen HABERLEŞMELİ KOMPAKT SÜRÜCÜLER

Ürün Kodu	Açıklama	Fiyat \$
ASD-M-0721-M	0.75 kW sürücü, 220V 3/1-faz, CANopen Haberleşmeli	1.315 \$
ASD-M-1521-M	1.5 kW sürücü, 220V 3/1-faz, CANopen Haberleşmeli	1.455 \$
ASD-M-0721-F	0.75 kW sürücü, 220V 3/1-faz, DMCNET Haberleşmeli	1.315 \$
ASD-M-1521-F	1.5 kW sürücü, 220V 3/1-faz, DMCNET Haberleşmeli	1.455 \$

ASD-A2 DMCNET HABERLEŞMELİ SÜRÜCÜLER

Ürün Kodu	Açıklama	Fiyat \$
ASD-A2-0221-F	200W sürücü, 220VAC 1 faz, DMCNET Haberleşmeli	400 \$
ASD-A2-0421-F	400W sürücü, 220VAC 1 faz, DMCNET Haberleşmeli	420 \$
ASD-A2-0721-F	750W sürücü, 220VAC 1 faz, DMCNET Haberleşmeli	445 \$
ASD-A2-1021-F	1kW sürücü, 220VAC 1 faz, DMCNET Haberleşmeli	460 \$
ASD-A2-1521-F	1kW sürücü, 220VAC 1 faz, DMCNET Haberleşmeli	580 \$
ASD-A2-2043-F	2kW sürücü, 380VAC 3 faz, DMCNET Haberleşmeli	845 \$
ASD-A2-3043-F	3kW sürücü, 380VAC 3 faz, DMCNET Haberleşmeli	1.005 \$
ASD-A2-4543-F	4.5kW sürücü, 380VAC 3 faz, DMCNET Haberleşmeli	1.055 \$
ASD-A2-5543-F	5.5kW sürücü, 380VAC 3 faz, DMCNET Haberleşmeli	1.270 \$
ASD-A2-7543-F	7.5kW sürücü, 380VAC 3 faz, DMCNET Haberleşmeli	2.160 \$

ABSOLUTE ENKODERLİ SERVO MOTORLAR

ECMA

220V SERİ ABSOLUTE ENKODERLİ SERVO MOTORLAR

Ürün Kodu	Açıklama	Fiyat \$
ECMA-CA0602RS	200W 17 Bit Absolute Enkoder 3000RPM Frensiz 0.64 Nm, 60mm flanş, 14mm şaft	385 \$
ECMA-CA0602SS	200W 17 Bit Absolute Enkoder 3000RPM Frenli 0.64 Nm, 60mm flanş, 14mm şaft	570 \$
ECMA-CA0604RS	400W 17 Bit Absolute Enkoder 3000RPM Frensiz 1.27 Nm, 60mm flanş, 14mm şaft	395 \$
ECMA-CA0604SS	400W 17 Bit Absolute Enkoder 3000RPM Frenli 1.27 Nm, 60mm flanş, 14mm şaft	580 \$
ECMA-CA0807RS	750W 17 Bit Absolute Enkoder 3000RPM Frensiz 2.39 Nm, 80mm flanş, 19mm şaft	425 \$
ECMA-CA0807SS	750W 17 Bit Absolute Enkoder 3000RPM Frenli 2.39 Nm, 80mm flanş, 19mm şaft	610 \$
ECMA-EA1310RS	1KW 17 Bit Absolute Enkoder 2000RPM Frensiz 4.77 Nm, 130mm flanş, 22mm şaft	680 \$
ECMA-EA1310SS	1KW 17 Bit Absolute Enkoder 2000RPM Frenli 4.77 Nm, 130mm flanş, 22mm şaft	985 \$
ECMA-EA1315RS	1.5KW 17 Bit Absolute Enkoder 2000RPM Frensiz 7.16 Nm, 130mm flanş, 22mm şaft	795 \$
ECMA-EA1315SS	1.5KW 17 Bit Absolute Enkoder 2000RPM Frenli 7.16 Nm, 130mm flanş, 22mm şaft	1.100 \$

400V SERİ ABSOLUTE ENKODERLİ SERVO MOTORLAR

Ürün Kodu	Açıklama	Fiyat \$
ECMA-JA1020RS	2KW 17 Bit Absolute Enkoder 3000RPM Frensiz 6.37 Nm, 100mm flanş, 22mm şaft	735 \$
ECMA-JA1020SS	2KW 17 Bit Absolute Enkoder 3000RPM Frenli 6.37 Nm, 100mm flanş, 22mm şaft	1.045 \$
ECMA-KA1320RS	2KW 17 Bit Absolute Enkoder 2000RPM Frensiz 9.55 Nm, 130mm flanş, 22mm şaft	765 \$
ECMA-KA1320SS	2KW 17 Bit Absolute Enkoder 2000RPM Frenli 9.55 Nm, 130mm flanş, 22mm şaft	1.130 \$
ECMA-LA1830RS	3KW 17 Bit Absolute Enkoder 1500RPM Frensiz 19.1 Nm, 180mm flanş, 35mm şaft	1.375 \$
ECMA-LA1830SS	3KW 17 Bit Absolute Enkoder 1500RPM Frenli 19.1 Nm, 180mm flanş, 35mm şaft	1.770 \$
ECMA-LA1845RS	4.5KW 17 Bit Absolute Enkoder 1500RPM Frensiz 28.65 Nm, 180mm flanş, 35mm şaft	1.635 \$
ECMA-LA1845SS	4.5KW 17 Bit Absolute Enkoder 1500RPM Frenli 28.65 Nm, 180mm flanş, 35mm şaft	2.080 \$
ECMA-LA1855R3	5.5KW 17 Bit Absolute Enkoder 1500RPM Frensiz 35 Nm, 180mm flanş, 42mm şaft	2.110 \$
ECMA-LA1855S3	5.5KW 17 Bit Absolute Enkoder 1500RPM Frenli 35 Nm, 180mm flanş, 42mm şaft	2.550 \$
ECMA-LA1875R3	7.5KW 17 Bit Absolute Enkoder 1500RPM Frensiz 47.75 Nm, 180mm flanş, 42mm şaft	2.595 \$
ECMA-LA1875S3	7.5KW 17 Bit Absolute Enkoder 1500RPM Frenli 47.75 Nm, 180mm flanş, 42mm şaft	2.935 \$

Absolute enkoderli servo motorlar:

- ASDA-A2 serisi sürücüler ile kullanılabilir.
- ASD-MDBT0100 batarya kutusu ile kullanılmalıdır. (Sayfa 55'e bakınız)
- ASD-A2EB0005 veya ASD-A2EB1005 enkoder kabloları ile kullanılmalıdır.

SERVO MOTOR ve SÜRÜCÜ AKSESUARLARI

SERVO MOTOR-SÜRÜCÜ AKSESUARLARI

Ürün Kodu	Açıklama	Fiyat \$
ASD-CN5C0050	CN1 I-O Bağlantı Konnektörü (ASDA-A2-...-M(F) Canopen/DMCNET Sürücüler için, 50 pin)	15 \$
ASD-CN5C0026	CN1 I-O Bağlantı Konnektörü (ASDA-A2-...-E EtherCAT Sürücüler için)	20 \$
ASD-CARS0003	RS-232 Haberleşme Kablosu (ASDA-A2 ve ASDA-B2 için)	15 \$
ASD-CNIE0B06	RS-485 Bağlantı Konnektörü (ASDA-A2 ve ASDA-B2 için)	10 \$
ASD-CNUS0A08	ASDA-Soft PC Bağlantı Kablosu	30 \$
ASD-BM-50A	Terminal Blok Modül (ASDA-A2 Sürücüler için, Kablolu, 50 Pin)	105 \$
ASD-IF-SC5020	Kolay I/O Bağlantı Konnektörü (ASDA-A2 Sürücüler için, 20 Pin)	30 \$
ASDBCND50044	CN1 I-O Bağlantı Konnektörü (ASDA-B2 Sürücüler için, 44 Pin)	10 \$
ASD-IF-DS4444	Kolay I/O Bağlantı Konnektörü (ASDA-B2 Sürücüler için, 44 Pin)	40 \$
ASD-MDDS4444	Terminal Blok Modül (ASDA-B2 Sürücüler için, Kablolu, 44 Pin)	90 \$
ASD-CN5C1250-2M	CN1 Hazır Bağlantı Kablosu (ASDA-A2 Sürücüler için, 12 Damar, 2 metre)	35 \$
ASD-CN5C2450-2M	CN1 Hazır Bağlantı Kablosu (ASDA-A2 Sürücüler için, 24 Damar, 2 metre)	45 \$
ASDBCND51244-2M	CN1 Hazır Bağlantı Kablosu (ASDA-B2 Sürücüler için, 12 Damar, 2 metre)	30 \$
ASDBCND52444-2M	CN1 Hazır Bağlantı Kablosu (ASDA-B2 Sürücüler için, 24 Damar, 2 metre)	40 \$
ASDBCAEN0000	Enkoder Konnektör (750W'a kadar ASDA-B2 Servo Motorlar için)	10 \$
ASDBCAEN1000	Enkoder Konnektörü (1kW ve Üstü ASDA-B2 Servo Motorlar için)	40 \$
ASD-ABEN0000	Enkoder Konnektörü (750W'a kadar ASDA-A2 Servo Motorlar için)	20 \$
ASD-CAEN1000	Enkoder Konnektörü (1kW dan 15kW'a kadar ASDA-A2 Servo Motorlar için)	50 \$
ASDBCAPW0000	Motor Güç Konnektörü (Frensiz, 750W'a kadar Servo Motorlar için)	2 \$
ASDBCAPW0100	Motor Güç Konnektörü (Frenli, 750W'a kadar Servo Motorlar için)	3 \$
ASD-CAPW1000	Motor Güç Konnektörü (1kW'dan 3kW'a kadar Servo Motorlar için)	35 \$
ASD-CAPW2000	Motor Güç Konnektörü (4.5kW ve 7.5kW Servo Motorlar için)	45 \$
ASD-CAPW4000	Motor Güç Konnektörü (11kW ve 15kW Servo Motorlar için)	80 \$
ASD-A2EB0005	Absolute Enkoder Kablosu 5metre (0.75kW'a kadar Servo Motorlar için)	70 \$
ASD-A2EB1005	Absolute Enkoder Kablosu 5metre (1kW ve Üstü Servo Motorlar için)	90 \$
ASD-MDBT0100	Absolute Enkoderli Motorlar için Batarya Kutusu	25 \$



ASD-CNIE0B06



ASD-IF-DS4444



ASD-IF-SC5020



ASD-MDDS4444

SERVO MOTOR KABLolari

ASDA-A2

ASDA-A2 SERİSİ SERVO MOTORLAR İÇİN ENKODER VE GÜÇ KABLolari

Ürün Kodu	Tip	Konnektör	Açıklama	03 Metre	05 Metre	08 Metre	10 Metre	15 Metre	20 Metre
ASDBCP00__C	Sabit	Geçmeli	100-750W Frensiz Güç Kablosu	12 \$	15 \$	19 \$	22 \$	29 \$	36 \$
ASDBCP00__CH	Hareketli	Geçmeli	100-750W Frensiz Güç Kablosu Hareketli Tip	22 \$	31 \$	43 \$	52 \$	73 \$	94 \$
ASDBCP01__C	Sabit	Geçmeli	100-750W Frenli Güç Kablosu	15 \$	20 \$	27 \$	31 \$	42 \$	54 \$
ASDBCP01__CH	Hareketli	Geçmeli	100-750W Frenli Güç Kablosu Hareketli Tip	27 \$	39 \$	56 \$	67 \$	96 \$	125 \$
ASD-CP11__C	Sabit	Düz	1-2kW Frenli Güç Kablosu	49 \$	55 \$	64 \$	70 \$	85 \$	100 \$
ASD-CP11__CH	Hareketli	Düz	1-2kW Frenli Güç Kablosu Hareketli Tip	79 \$	103 \$	139 \$	163 \$	223 \$	283 \$
ASD-CP11__CL	Sabit	90°	1-2kW Frenli Güç Kablosu 90° Konnektörlü	49 \$	55 \$	64 \$	70 \$	85 \$	100 \$
ASD-CP11__CHL	Hareketli	90°	1-2kW Frenli Güç Kablosu Hareketli Tip 90° Konnektörlü	79 \$	103 \$	139 \$	163 \$	223 \$	283 \$
ASD-CP10__C	Sabit	Düz	1-2kW Frensiz Güç Kablosu	47 \$	51 \$	58 \$	63 \$	74 \$	85 \$
ASD-CP10__CH	Hareketli	Düz	1-2kW Frensiz Güç Kablosu Hareketli Tip	63 \$	76 \$	97 \$	110 \$	144 \$	178 \$
ASD-CP10__CL	Sabit	90°	1-2kW Frensiz Güç Kablosu 90° Konnektörlü	47 \$	51 \$	58 \$	63 \$	74 \$	85 \$
ASD-CP10__CHL	Hareketli	90°	1-2kW Frensiz Güç Kablosu Hareketli Tip 90° Konnektörlü	63 \$	76 \$	97 \$	110 \$	144 \$	178 \$
ASD-CP22__C	Sabit	Düz	3-5.5kW Frensiz Güç Kablosu	69 \$	80 \$	97 \$	108 \$	135 \$	163 \$
ASD-CP22__CH	Hareketli	Düz	3-5.5kW Frensiz Güç Kablosu Hareketli Tip	102 \$	133 \$	179 \$	210 \$	288 \$	365 \$
ASD-CP22__CL	Sabit	90°	3-5.5kW Frensiz Güç Kablosu 90° Konnektörlü	69 \$	80 \$	97 \$	108 \$	135 \$	163 \$
ASD-CP22__CHL	Hareketli	90°	3-5.5kW Frensiz Güç Kablosu Hareketli Tip 90° Konnektörlü	102 \$	133 \$	179 \$	210 \$	288 \$	365 \$
ASD-CP23__C	Sabit	Düz	3-5.5kW Frenli Güç Kablosu	75 \$	90 \$	113 \$	128 \$	165 \$	203 \$
ASD-CP23__CH	Hareketli	Düz	3-5.5kW Frenli Güç Kablosu Hareketli Tip	115 \$	155 \$	215 \$	255 \$	355 \$	455 \$
ASD-CP23__CL	Sabit	90°	3-5.5kW Frenli Güç Kablosu 90° Konnektörlü	75 \$	90 \$	113 \$	128 \$	165 \$	203 \$
ASD-CP23__CHL	Hareketli	90°	3-5.5kW Frenli Güç Kablosu Hareketli Tip 90° Konnektörlü	115 \$	155 \$	215 \$	255 \$	355 \$	455 \$
ASD-CP32__C	Sabit	Düz	7.5kW Frensiz Güç Kablosu	79 \$	96 \$	123 \$	140 \$	184 \$	228 \$
ASD-CP32__CH	Hareketli	Düz	7.5kW Frensiz Güç Kablosu Hareketli Tip	123 \$	168 \$	235 \$	280 \$	393 \$	505 \$
ASD-CP32__CL	Sabit	90°	7.5kW Frensiz Güç Kablosu 90° Konnektörlü	79 \$	96 \$	123 \$	140 \$	184 \$	228 \$
ASD-CP32__CHL	Hareketli	90°	7.5kW Frensiz Güç Kablosu Hareketli Tip 90° Konnektörlü	123 \$	168 \$	235 \$	280 \$	393 \$	505 \$
ASD-CP33__C	Sabit	Düz	7.5kW Frenli Güç Kablosu	83 \$	103 \$	133 \$	153 \$	203 \$	253 \$
ASD-CP33__CH	Hareketli	Düz	7.5kW Frenli Güç Kablosu Hareketli Tip	138 \$	193 \$	275 \$	330 \$	468 \$	605 \$
ASD-CP33__CL	Sabit	90°	7.5kW Frenli Güç Kablosu 90° Konnektörlü	83 \$	103 \$	133 \$	153 \$	203 \$	253 \$
ASD-CP33__CHL	Hareketli	90°	7.5kW Frenli Güç Kablosu Hareketli Tip 90° Konnektörlü	138 \$	193 \$	275 \$	330 \$	468 \$	605 \$
ASD-CP45__CL	Sabit	90°	11 kW Frensiz Güç Kablosu 90° Konnektörlü	206 \$	256 \$	330 \$	380 \$	504 \$	628 \$
ASD-CP45__CHL	Hareketli	90°	11 kW Frensiz Güç Kablosu Hareketli Tip 90° Konnektörlü	260 \$	365 \$	522 \$	627 \$	890 \$	1.152 \$
ASD-CP46__CL	Sabit	90°	15 kW Frensiz Güç Kablosu 90° Konnektörlü	240 \$	312 \$	420 \$	492 \$	672 \$	852 \$
ASD-CP46__CHL	Hareketli	90°	15 kW Frensiz Güç Kablosu Hareketli Tip 90° Konnektörlü	309 \$	447 \$	654 \$	792 \$	1.137 \$	1.482 \$
ASD-AE00__C	Sabit	Geçmeli	100-750W Encoder Kablosu	30 \$	35 \$	43 \$	48 \$	60 \$	73 \$
ASD-AE00__CH	Hareketli	Geçmeli	100-750W Encoder Kablosu Hareketli Tip	37 \$	45 \$	57 \$	65 \$	85 \$	105 \$
ASD-CE10__C	Sabit	Düz	1kW&Üstü Encoder Kablosu	49 \$	54 \$	61 \$	66 \$	79 \$	91 \$
ASD-CE10__CH	Hareketli	Düz	1kW&Üstü Encoder Kablosu Hareketli Tip	56 \$	64 \$	76 \$	84 \$	104 \$	124 \$
ASD-CE10__CL	Sabit	90°	1kW&Üstü Encoder Kablosu 90° Konnektörlü	49 \$	54 \$	61 \$	66 \$	79 \$	91 \$
ASD-CE10__CHL	Hareketli	90°	1kW&Üstü Encoder Kablosu Hareketli Tip 90° Konnektörlü	56 \$	64 \$	76 \$	84 \$	104 \$	124 \$
ASD-AB00__C	Sabit	Geçmeli	100-750W Absolute Encoder Kablosu	32 \$	39 \$	49 \$	55 \$	71 \$	88 \$
ASD-AB00__CH	Hareketli	Geçmeli	100-750W Absolute Encoder Kablosu Hareketli Tip	37 \$	45 \$	57 \$	65 \$	85 \$	105 \$
ASD-AB10__C	Sabit	Düz	1kW&Üstü Absolute Encoder Kablosu	51 \$	58 \$	67 \$	74 \$	90 \$	106 \$
ASD-AB10__CH	Hareketli	Düz	1kW&Üstü Absolute Encoder Kablosu Hareketli Tip	56 \$	64 \$	76 \$	84 \$	104 \$	124 \$
ASD-AB10__CL	Sabit	90°	1kW&Üstü Absolute Encoder Kablosu 90° Konnektörlü	51 \$	58 \$	67 \$	74 \$	90 \$	106 \$
ASD-AB10__CHL	Hareketli	90°	1kW&Üstü Absolute Encoder Kablosu Hareketli Tip 90° Konnektörlü	56 \$	64 \$	76 \$	84 \$	104 \$	124 \$

SERVO MOTOR KABLolari

ASDA-B2

ASDA-B2 SERİSİ SERVO MOTORLAR İÇİN ENKODER VE GÜÇ KABLolari

Ürün Kodu	Tip	Konnektör	Açıklama	03 Metre	05 Metre	08 Metre	10 Metre	15 Metre	20 Metre
ASDBCP02__C	Sabit	Geçmeli	100-750W Frensiz Güç Kablosu	12 \$	15 \$	19 \$	22 \$	29 \$	36 \$
ASDBCP02__CH	Hareketli	Geçmeli	100-750W Frensiz Güç Kablosu Hareketli Tip	22 \$	31 \$	43 \$	52 \$	73 \$	94 \$
ASDBCP03__C	Sabit	Geçmeli	100-750W Frenli Güç Kablosu	15 \$	20 \$	27 \$	31 \$	42 \$	54 \$
ASDBCP03__CH	Hareketli	Geçmeli	100-750W Frenli Güç Kablosu Hareketli Tip	27 \$	39 \$	56 \$	67 \$	96 \$	125 \$
ASD-CP13__C	Sabit	Düz	1-1,5kW Frenli Güç Kablosu	49 \$	55 \$	64 \$	70 \$	85 \$	100 \$
ASD-CP13__CH	Hareketli	Düz	1-1,5kW Frenli Güç Kablosu Hareketli Tip	79 \$	103 \$	139 \$	163 \$	223 \$	283 \$
ASD-CP13__CL	Sabit	90°	1-1,5kW Frenli Güç Kablosu 90° Konnektörlü	49 \$	55 \$	64 \$	70 \$	85 \$	100 \$
ASD-CP13__CHL	Hareketli	90°	1-1,5kW Frenli Güç Kablosu Hareketli Tip 90° Konnektörlü	79 \$	103 \$	139 \$	163 \$	223 \$	283 \$
ASD-CP12__C	Sabit	Düz	1-1,5kW Frensiz Güç Kablosu	47 \$	51 \$	58 \$	63 \$	74 \$	85 \$
ASD-CP12__CH	Hareketli	Düz	1-1,5kW Frensiz Güç Kablosu Hareketli Tip	63 \$	76 \$	97 \$	110 \$	144 \$	178 \$
ASD-CP12__CL	Sabit	90°	1-1,5kW Frensiz Güç Kablosu 90° Konnektörlü	47 \$	51 \$	58 \$	63 \$	74 \$	85 \$
ASD-CP12__CHL	Hareketli	90°	1-1,5kW Frensiz Güç Kablosu Hareketli Tip 90° Konnektörlü	63 \$	76 \$	97 \$	110 \$	144 \$	178 \$
ASDBCE00__C	Sabit	Geçmeli	100-750W Enkoder Kablosu	24 \$	29 \$	36 \$	41 \$	54 \$	66 \$
ASDBCE00__CH	Hareketli	Geçmeli	100-750W Enkoder Kablosu Hareketli Tip	31 \$	39 \$	51 \$	59 \$	79 \$	99 \$
ASDBCE10__C	Sabit	Düz	1-1,5kW Enkoder Kablosu	53 \$	58 \$	65 \$	70 \$	83 \$	95 \$
ASDBCE10__CH	Hareketli	Düz	1-1,5kW Enkoder Kablosu Hareketli Tip	60 \$	68 \$	80 \$	88 \$	108 \$	128 \$
ASDBCE10__CL	Sabit	90°	1-1,5kW Enkoder Kablosu 90° Konnektörlü	53 \$	58 \$	65 \$	70 \$	83 \$	95 \$
ASDBCE10__CHL	Hareketli	90°	1-1,5kW Enkoder Kablosu Hareketli Tip 90° Konnektörlü	60 \$	68 \$	80 \$	88 \$	108 \$	128 \$

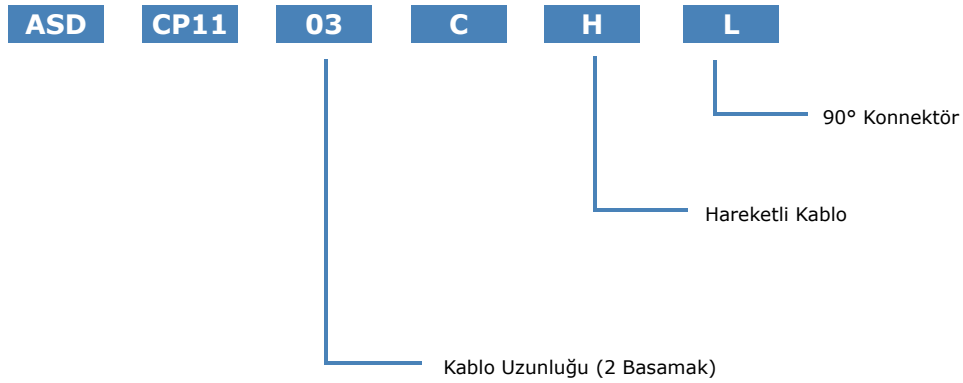

* Ara ölçüler için lütfen bizimle irtibata geçiniz.

PLANET REDÜKTÖRLER

PA / PS

Yüksek teknoloji imalat teknikleri kullanılarak üretilen Delta Planet Redüktörler hareket kontrol uygulamalarının vazgeçilmez gereksinimleri olan hassasiyet, verimlilik ve dayanıklılık ihtiyacını en iyi şekilde sağlar. Standart boşluklu PA ve düşük boşluklu PS serisi olarak sunulan planet redüktörler takım tezgâhları, gıda işleme & paketlenme, ahşap işleme gibi birçok sektörde kullanılmaktadır.

PA

Yüksek Hassasiyet

- 1 Kademe Redüktör Boşluk Miktarı < 8 arcmin
- 2 Kademe Redüktör Boşluk Miktarı < 12 arcmin

Yüksek Verimlilik

- 1 Kademe Redüktör Verimlilik Oranı %95
- 1 Kademe Redüktör Verimlilik Oranı %92

Düşük Gürültü

Sessiz ve düzgün çalışmayı sağlamak için helis dişliler kullanılır. Koruma sınıfı IP65 conta tasarımı, sızıntı sorunlarını önler. Ömrü boyu yağlama gerekmez.



PS

Hassasiyet Sınıfı

- 1 Kademe Redüktör Boşluk Miktarı < 3 arcmin
- 2 Kademe Redüktör Boşluk Miktarı < 4 arcmin

Verimlilik Oranı

- 1 Kademe Redüktör Verimlilik Oranı %97
- 2 Kademe Redüktör Verimlilik Oranı %94

Düşük Gürültü

Helis dişliler sayesinde çalışma anındaki ses seviyesi 65dB altındadır. Koruma sınıfı IP65 conta tasarımı, sızıntı sorunlarını önler. Ömrü boyu yağlama gerekmez.



PLANET REDÜKTÖRLER

PA / PS

Ürün	Motor Flanş	Uygun Motor Gücü	Çevrim Oranı	Çıkış Mil Çapı ve Uzunluğu (mm)	Nominal Çıkış Torku(Nm)	Fiyat
PA070-C0058B1430	F60	200W-400W	5	14/30	45	315 \$
PA070-C0108B1430	F60	200W-400W	10	14/30	40	315 \$
PA070-A015CB1430	F60	200W-400W	15	14/30	54	500 \$
PA070-A020CB1430	F60	200W-400W	20	14/30	48	500 \$
PA090-C0058C1935	F80	750W	5	19/35	108	400 \$
PA090-C0108C1935	F80	750W	10	19/35	100	400 \$
PA090-A015CC1935	F80	750W	15	19/35	112	650 \$
PA090-A020CC1935	F80	750W	20	19/35	110	650 \$
PA100-C0058D2245	F100	2kW	5	22/45	160	490 \$
PA100-C0108D2245	F100	2kW	10	22/45	141	490 \$
PA100-A015CD2245	F100	2kW	15	22/45	165	750 \$
PA100-A020CD2245	F100	2kW	20	22/45	146	750 \$
PA100-C0058E2255	F130	1kW, 1.5kW, 2kW	5	22/55	160	490 \$
PA100-C0108E2255	F130	1kW, 1.5kW, 2kW	10	22/55	141	490 \$
PA100-A015CE2255	F130	1kW, 1.5kW, 2kW	15	22/55	165	750 \$
PA100-A020CE2255	F130	1kW, 1.5kW, 2kW	20	22/55	146	750 \$

Ürün	Motor Flanş	Uygun Motor Gücü	Çevrim Oranı	Çıkış Mil Çapı ve Uzunluğu (mm)	Nominal Çıkış Torku(Nm)	Fiyat
PS062-C0053B1430	F60	200W-400W	5	14/30	48	450 \$
PS062-C0103B1430	F60	200W-400W	10	14/30	43	450 \$
PS062-A0205B1430	F60	200W-400W	20	14/30	51	770 \$
PS090-C0053C1935	F80	750W	5	19/35	160	600 \$
PS090-C0103C1935	F80	750W	10	19/35	141	600 \$
PS090-A0205C1935	F80	750W	20	19/35	146	985 \$
PS120-C0053E2255	F130	1kW-1.5kW-2kW	5	22/55	333	975 \$
PS120-C0103E2255	F130	1kW-1.5kW-2kW	10	22/55	294	975 \$
PS120-A0205E2255	F130	1kW-1.5kW-2kW	20	22/55	300	1.530 \$

DÖNER ENKODERLER

ES

Geniş ürün gamı ile Delta enkoder ailesi birçok makine uygulamalarınız için kullanışlı ve idealdir.

Magnetik ve Optik seçenekleri ile Asansör Kabin ve Kapıları, Paketleme Uygulamaları, Dolum Makineleri gibi bir çok alanda rahatlıkla kullanılabilir.

Incremental Tip Enkoder Genel Özellikleri

Şaft Tipi	: Standart Mil
Dış Çap	: 50 mm
Şaft Çapı	: 8mm
Çıkış Tipi	: Open Collector, Line Driver
Giriş Voltajı	: 5-12VDC, 7-24VDC
Koruma Sınıfı	: IP40
Çalışma Sıcaklığı	: -10°C / 70°C



Ürün Kodu	Açıklama	Fiyat \$
ES5-01CN6942	Open Collector enkoder 100 pulse, 7-24V DC besleme	80 \$
ES5-02CN6942	Open Collector enkoder 200 pulse, 7-24V DC besleme	80 \$
ES5-0CCN6942	Open Collector enkoder 360 pulse, 7-24V DC besleme	80 \$
ES5-05CN6942	Open Collector enkoder 500 pulse, 7-24V DC besleme	105 \$
ES5-06CN6942	Open Collector enkoder 600 pulse, 7-24V DC besleme	105 \$
ES5-11CN6942	Open Collector enkoder 1024 pulse, 7-24V DC besleme	105 \$
ES5-01LN6842	Line Driver enkoder 100 pulse, 5-12V DC besleme	90 \$
ES5-02LN6842	Line Driver enkoder 200 pulse, 5-12V DC besleme	90 \$
ES5-0CLN6842	Line Driver enkoder 360 pulse, 5-12V DC besleme	90 \$
ES5-05LN6842	Line Driver enkoder 500 pulse, 5-12V DC besleme	115 \$
ES5-06LN6842	Line Driver enkoder 600 pulse, 5-12V DC besleme	115 \$
ES5-11LN6842	Line Driver enkoder 1024 pulse, 5-12V DC besleme	115 \$

GÖRÜNTÜ İŞLEME SİSTEMLERİ

DMV2000 / DMV1000 / VIS100

Delta görüntü işleme sistemleri, geniş ürün portföyü ve aksesuarlarıyla birlikte kalite kontrol ve algılama uygulamalarınız için hassas ve gelişmiş çözümler sunar. Delta; kameralar, aydınlatma ekipmanları ve çok fonksiyonlu uygulama geliştirme araçları ile görüntü işleme sistemlerinde eksiksiz sistem sağlayıcınızdır.

DMV2000



- Yüksek hızlı işlemcisi ile ileri düzey uygulamalar için idealdir.
- Eşzamanlı olarak 4 adet kamerayı kontrol edebilir, farklı görevleri aynı anda bağımsız olarak işletebilir.
- KameraLink arayüzü ve yüksek hızlı kameralar ile sunulur.
- Ethernet, RS232, RS485 arayüzü ile haberleşme olanakları.
- Program, parametre ve kayıtların saklanabilmesi için 32GBYTE'a kadar SD kart desteği vardır.
- Ürün algılama, tanıma, pozisyon tespiti, 2D-3D barkod okuma ve baskı kalitesinin tespiti gibi birçok uygulamada gelişmiş çözümler sunar.

DMV1000



- Eşzamanlı olarak 2 adet kamerayı kontrol edebilir.
- KameraLink arayüzü ve yüksek hızlı kameralar ile sunulur.
- Ethernet, RS232, RS485 arayüzü ile haberleşme olanakları.
- 32GBYTE'a kadar SD kart desteği vardır.
- Ürün algılama, tanıma, pozisyon tespiti, baskı kalitesinin tespiti, 2D-3D barkod okuma gibi birçok uygulamada gelişmiş çözümler sunar.
- Program, parametre ve kayıtların saklanabilmesi için 16GBYTE'a kadar SD kart desteği vardır.
- Ürün algılama, tanıma, pozisyon tespiti, 2D-3D barkod okuma ve baskı kalitesinin tespiti gibi birçok uygulamada gelişmiş çözümler sunar.

VIS100



- VIS100-30G12D ile barkod okuma ve VIS100-30GBLD ile temel seviye görüntü işleme uygulamaları yapılabilir.
- Metal Gövdesi ile IP55 koruma sınıfı sağlar.
- Entegre LED'ler ile harici aydınlatma kullanımına gerek kalmadan uygulama yapma imkanı sunar.
- Kullanıcı dostu arayüzü ile kolay kurulum.
- Küçük boyutları ile montaj kolaylığı sağlar. (20mmx20mmx60mm)
- 2 dijital giriş – 2 dijital çıkış ve TCP/IP ile kullanışlıdır.

* Fiyat için lütfen irtibata geçiniz.

CNC KONTROL ÜNİTELERİ

NC200 / NC300

CNC torna ve freze uygulamaları için tasarlanmış Delta CNC ürün ailesi, DMCNET haberleşme altyapısı ve ücretsiz sunulan programlama yazılımıyla ekonomik, esnek ve performanslı çözümler sunar. Delta servo motor ve sürücülerle mükemmel uyumu, kolay kurulum ve devreye alma özellikleriyle öne çıkan NC Serisi, çevresel ekipmanlarıyla birlikte projenizin tüm ihtiyaçlarına cevap verir.

Genel Özellikleri

Yüksek hızlı çift çekirdekli 32 bit işlemci ile gerçek zamanlı ve çok fonksiyonlu kontrol sağlar. Delta MPG (El çarkı) ve DMCNET I-O modülleri ile tek noktadan sistem bütünlüğü sağlar.

G kod blokları dahil 4GB CF Kart, USB Flash Bellek veya PC üzerinden CNC kontrolöründe işletilebilir.

Kullanıcı dostu arayüzü ile kolay kullanım ve etkin görüntüleme imkanı sağlar.

CNC Soft yazılımı ile proje odaklı özel arayüzler tasarlanabilir, USB arayüzü ile parametre ve program yedekleri alınabilir. Ayrıca DMCNET arayüzü sayesinde servo motor kazanç ayarları CNC kontrolör üzerinden yapılabilir.

Yumuşak hareket geçişleri için Fine Interpolasyon, Sürtünme Kompanzasyonu ve harici enkoder ile Tam Kapalı Çevrim uygulamaları gerçekleştirilebilir. Standart ISO G, M, S, T kod formatları desteklenir. Çoklu dil desteği, aktif takım yolu izleme, geçmiş ve anlık alarm göstergesi, şifre koruması özellikleri mevcuttur. MLC editor programı ile ladder programları ve makro alt programları hazırlanabilir.



Servo Motor Seçenekleri

Delta ASDA-A2-F serisi DMCNET haberleşmeli servo motor sürücüler ile Otomasyon mimarisini kurgulanabilir.

ASDA-S spindle motor sürücüsü ile PM motor kontrolü sağlanabilir ve kılavuz çekme operasyonları gerçekleştirilebilir. Ac Motor sürücüsü ile kontrol edilen Spindle için Analog Voltaj Çıkışı ile hız kontrolü yapılabilir.

Gantry uygulamalarında Delta ASDA-M kompakt sürücüler ile gerçek zamanlı senkronizasyon uygulamaları başarılı bir şekilde sağlanır.

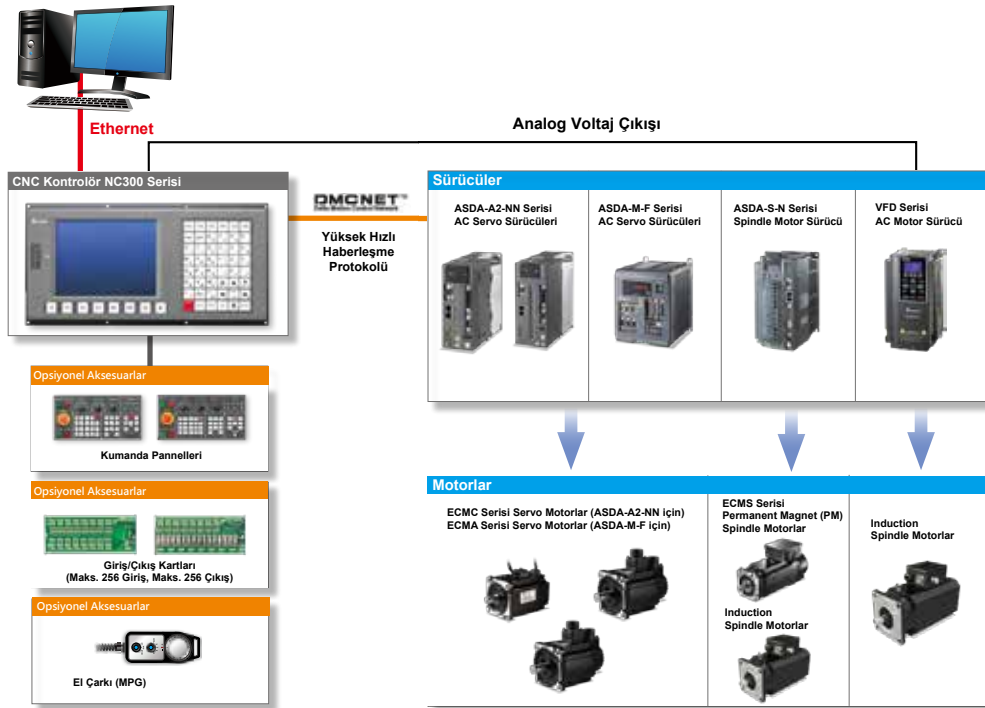

CNC KONTROL ÜNİTELERİ

NC200 / NC300

Ürün Kodu	Açıklama	Fiyat \$
NC200A-LI-AE	8" TFT Ekran 5 Eksen CNC Kontrolör (Torna)	2.730 \$
NC300A-MI-AE	8" TFT Ekran 4 Eksen CNC Kontrolör (Freze)	2.980 \$
NC-EIO-R3216	CNC I/O Kartı - 32 Giriş/16 Çıkış (Röle)	470 \$
	Takım Fiyatı	3.450 \$
NC300A-MS-AE	8" TFT Ekran 4 Eksen CNC Kontrolör (Freze)	2.980 \$
NC-PAN-300AM-FE	Membran Buton Tipi NC300 Operatör Kontrol Paneli	740 \$
NC-EIO-T3232	CNC I/O Kartı - 32 Giriş/32 Çıkış (Transistör)	350 \$
	Takım Fiyatı	
NC311AH-MS-AE	10.1" TFT Ekran 5 Eksen CNC Kontrolör (Freze)	4.110 \$
NC-PAN-311AM-FE	Membran Buton Tipi NC300 Operaör Kontrol Paneli	1.095 \$
NC-EIO-T3232	32 Giriş 32 Transistör Çıkış	350 \$
	Takım Fiyatı	5.555 \$
Ürün Kodu	Açıklama	Fiyat \$
NC-MPG-105HS-FL	5 Eksen Seçimi + MPG Harici El Çarkı	330 \$

- * Spindle motor için AC Motor Sürücü sayfasına bakınız.
- * DMCNET kabloları için Haberleşme Kabloları sayfasına bakınız. (Sayfa 89)
- * Gantry uygulamaları için ASDA-M-F servo sürücü ile konfigürasyon yapınız. (Sayfa 53)
- * Servo motor sürücüleri için ASDA-F (DMCNET) sürücü tipini seçiniz. (Sayfa 53)



NC311A-MS



NC300A-MI-A



NC310A-MS



NC-PAN-311AM-FE



NC-PAN-300AM-PE

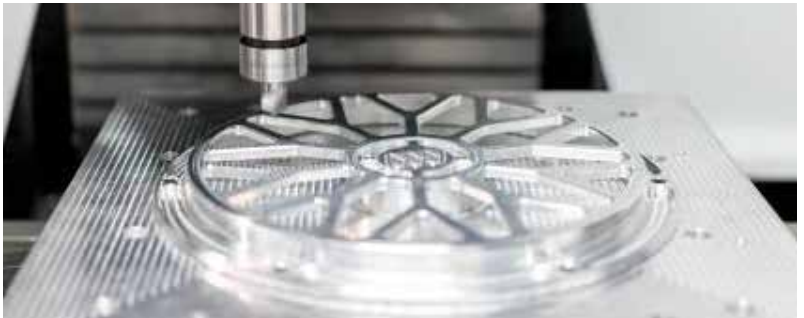

PC TABANLI CNC KONTROL SİSTEMLERİ

DCNC

Delta, CNC çözümlerinde PC tabanlı sistemleri de sunmaktadır. NC300'de sunulan tüm fonksiyonlara ek olarak işletim sisteminin kabiliyetlerini de kullanabilmek artık mümkün. Aynı zamanda otomasyon sisteminde gerekli olan tüm ekipmanlar Delta ürün gamında sunulmaktadır. Ahşap, alüminyum, kağıt ve deri işleme uygulamaları için idealdir.



Donanım Özellikleri

- Kasa tipi MH1 ve Panel tipi MP1 modelleri ile zorlu şartlara dayanıklı, fansız Delta Endüstriyel PC'ler
- Intel Atom ve i5 işlemci seçenekleri
- Delta ASDA-A2-E EtherCAT sürücüler ile STO güvenlik gereksinimlerini sağlar.
- Delta R1 Serisi EtherCAT uzak I/O modülleri ile çevresel ekipmanlar kontrol edilebilir, izlenebilir.
- Spindle uygulaması için, opsiyonel EtherCAT haberleşme modülleri ile C2000 veya analog çıkış kontrolü ile MH-300 AC Sürücüler kullanılabilir.

Yazılım Özellikleri

- Windows7 Embedded ile 3. Parti yazılımları kullanabilirsiniz.
- CNC uygulamaları için geliştirilmiş kullanıma hazır PLC program kütüphanesi hızlı ve esnek projeler hazırlamanıza olanak sunar.
- Multiprog Expres ile programlanır. PLC Open IEC 61131-3 standardı ile IL, ST, FBD, LD, SCD programlama dillerini destekler.
- İhtiyaçlarınıza yönelik Operatör Panelini tasarlayabilirsiniz.
- Diagnostic, takım ölçümü, takım organizasyonu gibi standart CNC uygulama ihtiyaçlarınızı karşılar.
- 5 eksen RTCP ve HSM özellikleri ile gelişmiş CNC uygulamaları için idealdir.
- Gantry, tangential cutting, dairesel veya lineer takım değiştirme uygulamalarını destekler.

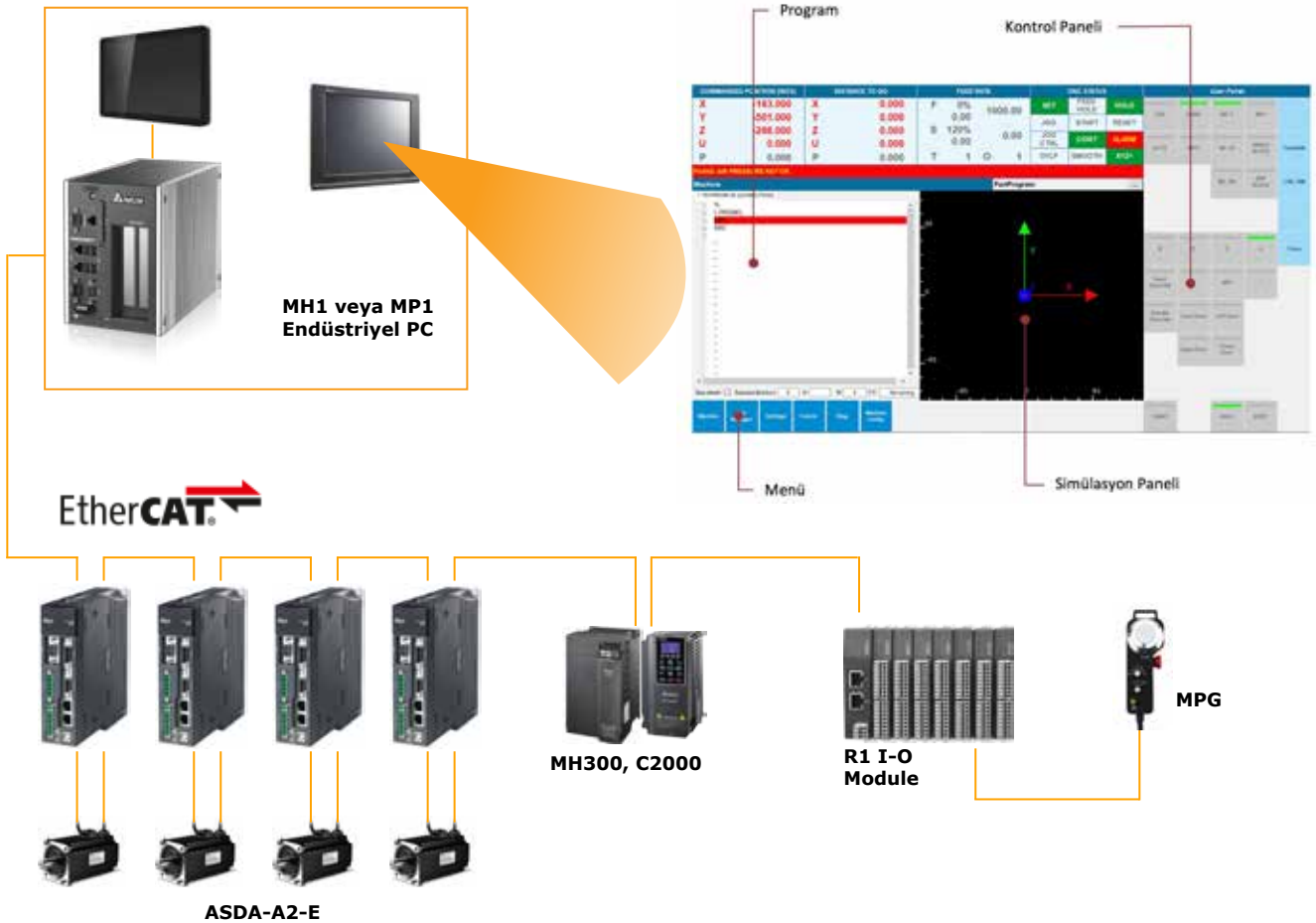

* Fiyat için lütfen irtibata geçiniz.

PLC ve HMI özelliklerini bir arada bulunduran HMC (HMI + Controller) ile artık kartezyen robot uygulamaları çok kolay. Kaynak kodları ücretsiz sunulan PLC programı ile kod yazmadan kartezyen robotunuzu devreye alabilirsiniz. İhtiyacınıza göre kendi makrolarınızı geliştirebilir, HMI ekranında Delta DOPSoft ile düzenlemeler yapabilirsiniz. HMC ile uyumlu Delta kompakt servo sürücü ASDA-M-F sayesinde tek cihaz ile 3 eksen sürebilirsiniz. Böylece en az kablolama, düşük maliyet ve kısa zamanda devreye almanın yanında panonuzda da yer kazancı sağlayarak projelerinizi müşterilerinize sunabilirsiniz. HMC, 2 veya 3 boyutlu istifleme, paletleme, Pick&Place, CNC veya plastic enjeksiyon makinelerine yükleme boşaltma, IML uygulamaları için geliştirilmiştir. HMC ile DMCNET haberleşme sayesinde 12 eksene kadar uygulama yapabilir, I/O modülleriyle otomasyon altyapınızı oluşturabilirsiniz.

Donanım Özellikleri

- HMC07-N411 (7" Lightweight) 65536 renk 800x480 piksel
- DMCNET endüstriyel haberleşme arayüzü ile ASDA-A2-F ve ASDA-M-F servo sürücüler ile uyumludur.
- USB ve SD Card desteği
- Entegre Acil Stop butonu
- Dahili el çarkı
- 15 butonlu tuş takımı



Yazılım Özellikleri

- 500 adet reçete kaydı yapılabilir, programlarınızı adım adım test edebilir, her adımı ekran üzerinden izleyebilirsiniz.
- I-O ları test ekranından test edebilir ve görüntüleyebilirsiniz.
- Homing, hareket profili gibi servo motor ayarları HMI üzerinden kolaylıkla yapılabilir.
- Anlık ve geçmiş alarm ekranı ile alarmlar takip edilebilir.
- Şifreli kullanıcı yetkilendirme seviyeleri oluşturulabilir.

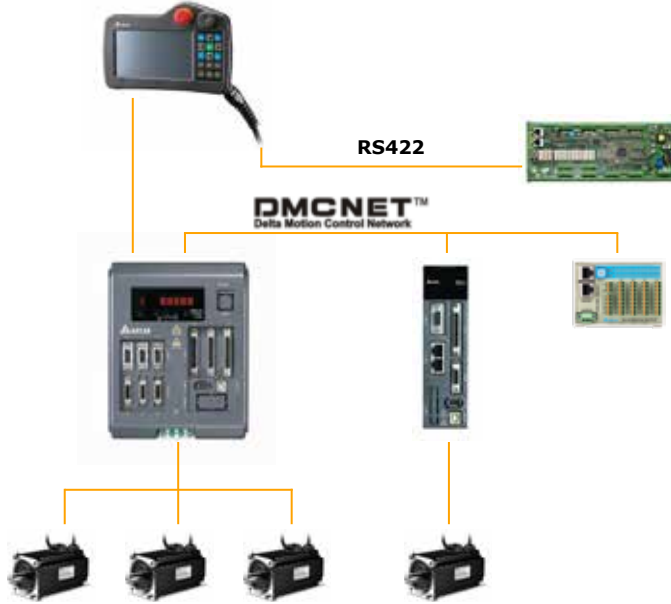

**RIO3232RT5 (32 DI / 32 DO)
(16 Relays + 16 NPN)**



**RM04AD (4 AI)
RM04DA (4 AO)**



**RM32MN/RM64MN (32/64 DI)
RM32NT/RM64NT (32/64 DO NPN)**



RM32PT (16 DI + 16 DO NPN)

* Fiyat için lütfen irtibata geçiniz.

ENDÜSTRİYEL EKLEMLİ ROBOTLAR

DRV70L / DRV90L

Delta, yüksek teknoloji ürün gamının yeni üyesi eklemli robotlar ile Akıllı Fabrikalar konseptine artık daha fazla katkıda bulunuyor. Yüksek hız ve hassasiyet gereksinimlerini sağlayan DRV Serisi 6 Eksen Robotlar, düşük çevrim sürelerinde üretim kapasitenizin artmasında destek olur.

Genel Özellikleri:

7kg taşıma kapasiteli DRV robotlar 710mm ve 900mm erişim seçenekleri ile sunulur. Esnek hareketler için tasarlanmış Hollow Wrist bilek yapısı ile daha sık ve güvenli kablolama yapabilirsiniz. Entegre 3 adet solenoid valf ile kompakt ve pratiktir. Tavan, duvar ve zemin montajına uygundur. Standart olarak IP40 ve seçiminize özel IP65 koruma sınıfı ile sunulur.

Tekrarlanabilirlik:

DRV70L : ± 0.02 mm
DRV90L : ± 0.03 mm

Çevrim Süresi:

DRV70L : 0.32sn
DRV90L : 0.35sn

Çevrim süresi, robotun 1kg yük ile 25mm x 300mm (Düsey x Yatay) yolu ileri ve geri yönde hareketi ile hesaplanmıştır.



DRV70L

DRV90L

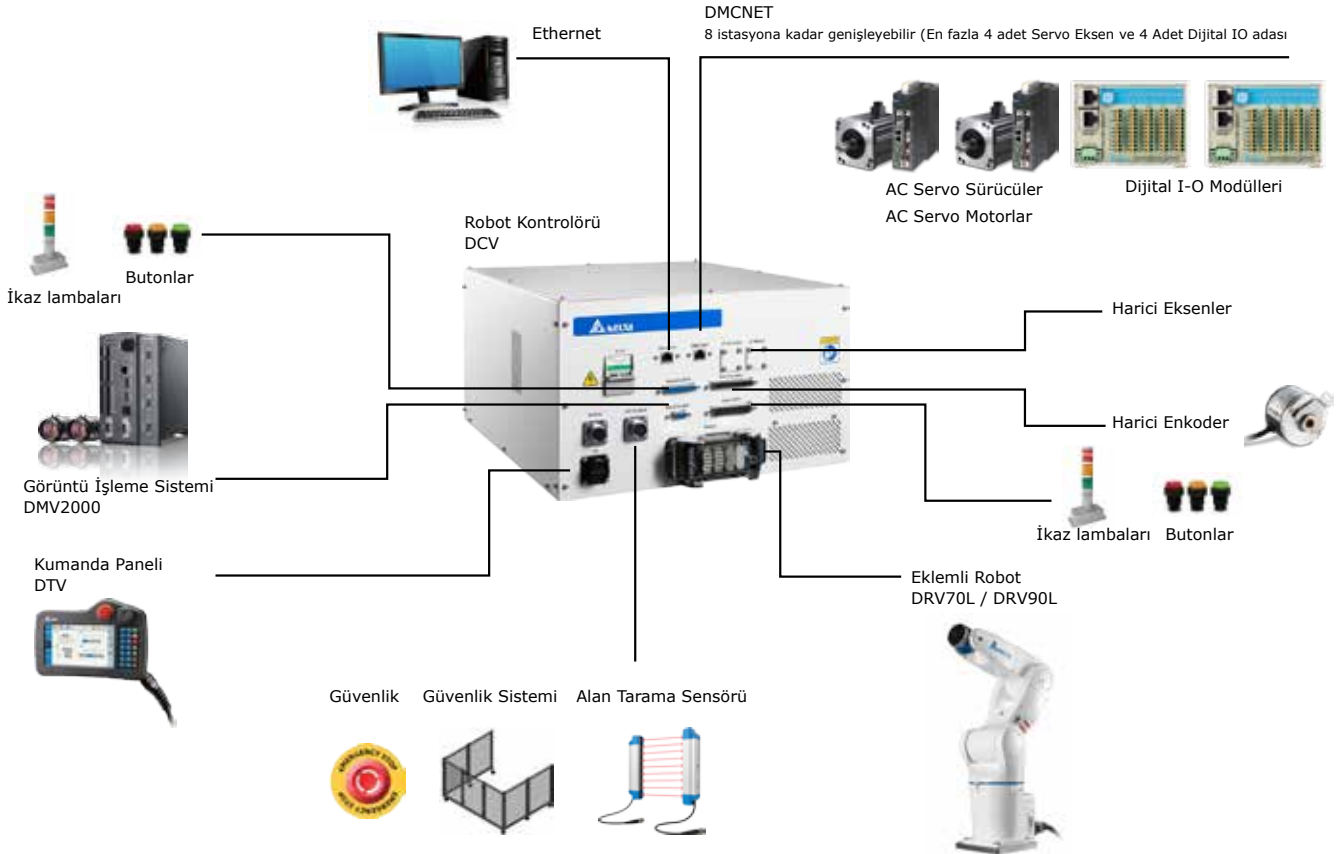

• Fiyat için lütfen irtibata geçiniz.

ENDÜSTRİYEL SCARA ROBOTLAR

DRS40L / DRS60L

Delta Robot ailesinin SCARA robot sınıfının üyeleri DRS40L ve DRS60L ile küçük parçaların montajı, transferi, paketlenme, lehimleme, vidalama gibi birçok uygulama için ekonomik ve pratik çözümler sunar. Yüksek hassasiyet ve tekrarlanabilirlik kriterlerini tam yetkinlik ile sağlayan DRS robotlar hız ve dinamizm konusunda zirvededir.

Genel Özellikler:

Offline simulasyon yazılımı ile ofis ortamında uygulama geliştirerek, zaman tasarrufu sağlayabilir, daha hızlı ve güvenli uygulama geliştirebilirsiniz.

Programlama işlemi robot kumandası üzerinden yapılabildiği gibi robotun eksenleri el ile hareket ettirilerek robotun hareket noktalarını öğrenmesi sağlanabilir.

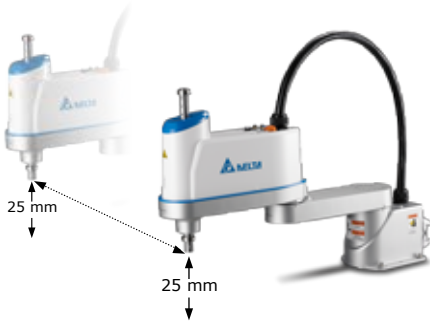

	DRS40L	DRS60L
Yük	3kg	6kg
Çevrim Süresi	0.42sn	0.39sn
Erişim	400mm	600mm
Tekrarlanabilirlik	X-Y	±0.01mm
	Z	±0.01mm
	R-Z	0.01°

Çevrim süresi, robotun 1kg yük ile 25mm x 300mm (Düşey x Yatay) yolu ileri ve geri yönde hareketi ile hesaplanmıştır.

SCARA Robot Uygulamaları



Yükleme Boşaltma



Yapıştırma



Vidalama



Lehimleme

- Fiyat için lütfen irtibata geçiniz.

PLC TABANLI HAREKET KONTROLÖRLERİ

DVP-MC / AH-EMC

DVP serisi ve AH serisi hareket kontrolörler, standart ve ileri düzeyde hareket kontrol (motion) sistemlerinde üstün, kararlı ve hassas çalışma esas alınarak tasarlanmıştır. Özel motion için geliştirilmiş işlemcisi, EtherCAT / CANopen (DSP402) gibi hareket kontrol haberleşme protokolleri ve PLCopen hareket kontrol fonksiyon kütüphaneleri ile proje oluşturmayı ve geliştirmeyi kolaylaştırır.

DVP10MC PLC Tabanlı Hareket Kontrolör Serisi



CANopen

16 Eksen Servo Kontrol ve PLCopen Hareket Kontrol Komut Desteği

CANopen haberleşmesi ile 16 eksene kadar servo kontrol edilebilir. Ayrıca G kodu işleyebilir.

Hızlı Dijital Giriş Çıkış

Program kesme (Interrupt) destekli 8 dijital giriş, 4 dijital çıkışa ek olarak 1 adet 5VDC line driver enkoder desteği bulunmaktadır. Ek modüller ile Maksimum 480 giriş çıkış noktasına kadar destekler.

Dahili CANopen, Ethernet, RS232 ve RS485 Portları

CANopen haberleşme portu dışında, Ethernet, RS232 ve RS485 haberleşme portları da bulunmaktadır. Gerekliğinde ek kart almadan Modbus ile haberleşme için de kullanılabilir.

DVP15MC PLC Tabanlı Hareket Kontrolör Serisi



CANopen

24 Eksen Servo Kontrol ve PLCopen Hareket Kontrol Komut Desteği

CANopen (DSP402) motion haberleşmesi ile maksimum 24 gerçek, 32 eksene kadar servo kontrol edilebilir. Uçan testere, döner kesim gibi elektronik kam (E-Cam) uygulamaları için 2048 noktaya kadar destekler. Hareket kontrol sistemlerinde Jerk ve Buffer modlarını destekler. Ayrıca G kodu işleyebilir.

Hızlı Dijital Giriş Çıkış

Program kesme (Interrupt) destekli 16 dijital giriş, 8 dijital çıkışa ek olarak 2 adet 5VDC line driver enkoder ve 1 adet SSI enkoder desteği bulunmaktadır. Ek modüller ile Maksimum 480 giriş çıkış noktasına kadar destekler.

Dahili CANopen motion, CANopen, Ethernet, RS232 ve RS485 Portları

CANopen motion haberleşme portu dışında, CANopen, Ethernet, RS232 ve RS485 haberleşme portları da bulunmaktadır. Gerekliğinde ek kart almadan Modbus ile haberleşme içinde kullanılabilir.



AH EMC PLC Tabanlı Hareket Kontrolör Serisi



EtherCAT

8, 16, 32 Eksen Servo Kontrol ve PLCopen Motion Komut Desteği

EtherCAT haberleşmesi ile 32 eksene kadar servo kontrol edilebilir. Uçan testere, döner kesim gibi elektronik kam (E-Cam) uygulamaları için 2048 noktaya kadar destekler. Hareket kontrol sistemlerinde Jerk ve Buffer modlarını destekler. Ayrıca G kodu işleyebilir.

Hızlı Dijital Giriş Çıkış

Program kesme (Interrupt) destekli 18 dijital giriş, 4 dijital çıkışa ek olarak 1 adet 5VDC line driver enkoder desteği bulunmaktadır. Ek modüller ile Maksimum 660 giriş çıkış noktasına kadar destekler.

Dahili EtherCAT, Ethernet ve mini USB Portları

EtherCAT haberleşme portu dışında, Ethernet, mini USB haberleşme portları da bulunmaktadır. Gerekliğinde ek kart almadan Modbus ile haberleşme için de kullanılabilir.



PLC TABANLI HAREKET KONTROLÖRLERİ

DVP-MC / AH-EMC

DVP Serisi Hareket Kontrolörler

	Ürün Kodu	Giriş	Çıkış	Açıklama	Fiyat
PLC Modelleri	DVP10MC11T	8	4 NPN	16 eksen CANopen hareket kontrolörü, 8 eksen senk. süresi 4ms	1.115 \$
	DVP15MC11T	16	8 NPN	24 eksen CANopen hareket kontrolörü, 8 eksen senk. süresi 4ms.	1.170 \$
	Ürün Kodu	Kablo Uzunluğu	Açıklama	Fiyat	
UC Serisi Kablolar	UC-PRG020-12A	2 metre	8pin mini DIN erkek veya DB9 dişi kon. USB dönüştürücü	40 \$	
	UC-MS030-01A	3 metre	8pin mini DIN erkek kon. DB9 dişi kon. dönüştürücü	10 \$	
	UC-MS030-06A	3 metre	8pin mini DIN erkek kon. DB9 erkek kon. dönüştürücü	10 \$	
	UC-CMC003-01A	0.3 metre	0.3 Metre CANopen kablosu	5 \$	
	UC-CMC010-01A	1 metre	1 metre CANopen Kablosu	10 \$	
	UC-CMC020-01A	2 metre	2 metre CANopen Kablosu	15 \$	
	TAP-CN03	-	DeviceNET/CANopen Dağıtım kutusu (2x 5pin + 3x RJ45)	65 \$	
	TAP-TR01	-	CANopen 121Ω Sonlandırma Direnci	5 \$	

Not: DVP serisi hareket kontrolörleri DVP serisi PLC ile aynı ek modülleri kullanmaktadır. Sol ve sağ taraf modülleri için lütfen Sayfa 73'e bakınız.

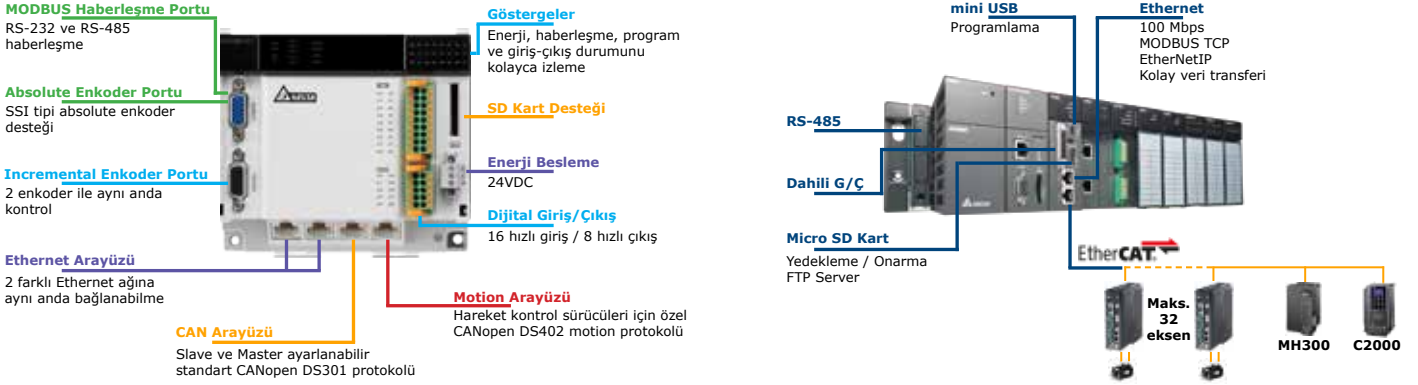

AH Serisi Hareket Kontrolörler

	Ürün Kodu	Giriş	Çıkış	Açıklama	Fiyat
CPU Modelleri	AH08EMC-5A	18	4	8 eksen EtherCAT motion CPU, 256K Step prog. Kap.	1.480 \$
	AH10EMC-5A	18	4	16 eksen EtherCAT motion CPU, 256K Step prog. Kap.	1.730 \$
	AH20EMC-5A	18	4	32 eksen EtherCAT motion CPU, 256K Step prog. Kap.	1.975 \$
	Ürün Kodu	Slot Adedi	CPU Tipi	Açıklama	Fiyat
Ana Şaseler	AHBP03M2-5A	3	Hareket Kont.	3 Slot	170 \$
	AHBP05M2-5A	5	Hareket Kont.	5 Slot	215 \$
	AHBP07M2-5A	7	Hareket Kont.	7 Slot	280 \$
	Ürün Kodu	Kablo Uzunluğu	Açıklama	Fiyat	
Aksesuarlar	AHACAB30-5A	3 metre	AH Şase haberleşme kablosu	120 \$	
	UC-ET010-13B	1 metre	AH Motion DB37 pinden Harici Terminal kablosu	100 \$	
	UB-10-IO22C	-	AH Motion için Harici Terminal	55 \$	
	UC-EMC003-02A	0.3 metre	0.3 metre EtherCAT kablosu	40 \$	
	UC-EMC010-02A	1 metre	1 metre EtherCAT kablosu	50 \$	
	UC-EMC020-02A	2 metre	2 metre EtherCAT kablosu	60 \$	

Not 1: AH serisi hareket kontrolörleri AH serisi PLC ile aynı ek modülleri kullanmaktadır. İlave modülleri için lütfen Sayfa 77'e bakınız.

Not 2: Verilen Ana Şase Slot adetleri 1 Güç kaynağı yanına 1 CPU takıldıktan sonra kalan ek modül takılabilir boş Slot adedir.

Not 3: AH serisi PLC'lerde minimum konfigürasyonda 1 adet ana şase, 1 adet güç kaynağı ve 1 adet CPU kullanılması gerekir. Proje bazlı konfigürasyon talepleriniz için lütfen bizimle irtibata geçiniz.

PLC Tabanlı Hareket Kontrol Çözümleri

DVP15MC Serisi

24 gerçek eksene kadar CANopen Motion haberleşmeye sahip DVP15MC ile hareket kontrol sistemlerini kolay ve hassas çalıştırın.

YENİ



- 24 gerçek, toplamda 32 eksen kontrol
- Aynı anda 24 görev çalıştırabilme
- 2 adet 5V line drive enkoder desteği
- Uçan testere, döner kesim, E-Cam ve G kodu gibi uygulamalar için özel fonksiyon blokları
- Ani hareket değişimi (Jerk) ve sonraki hareket kaydı (Buffer) ile kesintisiz hareket kontrolü
- Dahili CANopen Motion, CANopen, Ethernet, RS232/285, SSI portları
- DVP serisi ek modüllere uygun

Gelişmiş Modüler PLC Çözümleri

AS200 Serisi

Esnek, yüksek performanslı ve kullanıcı dostu AS200 serisi, gelişmiş PLC otomasyon sistemleri için en iyi seçim.

YENİ



- 32bit SoC işlemci ile 40 kStep/ms tarama süresi
- Tek CPU ile 1.024 Dijital Giriş/Çıkış desteği
- Tüm ek modülleri paralel 0.1ms'de okuma
- Dahili Ethernet/IP, CANopen, Modbus haberleşme
- CANopen ile 8 eksen motoru kontrol etme
- 200kHz Hızlı dijital çıkış ile 12 eksen motor kontrolü
- IEC 61131-3 standartlı Türkçe ISPSOft yazılımı ile programlama

Pulse

Maks. 12 adet **ASDA-B2** Serisi

CANopen DS301

Maks. 8 adet **ASDA-A2** Serisi

DVP STANDART MODÜLER PLC

SS2 / SA2 / SX2 / SE / SV

DVP Serisi programlanabilir lojik kontrolörleri her çeşit endüstriyel otomasyon sisteminde yüksek hızlı, kararlı ve son derece güvenilir çözümler sunar. Yüksek hızlı giriş çıkışlara, zengin fonksiyon komutlarına ve tüm ihtiyaçlara uygun ek modüllere sahip DVP serisi ile basit uygulamalardan, motion kontrol uygulamaları Dahil kompleks tüm uygulamalara ince ve modüler yaklaşım.

Mikro Modüler Tasarım

İnce kasa tasarımı kilitlemeli modüler sistemiyle raya veya panele direk montaj edilebilir.

Hızlı Dijital Giriş Çıkış

Saniyede 10.000 (10kHz) tetikten, 200.000 (200kHz) tetiğe kadar dijital giriş ve çıkış kontrolü.

Dahili RS485 Portu

CPU üzerindeki RS232 ve RS485 portlarından Modbus ile tüm cihazlarla haberleşme.

Evrensel ISPSOFT Programı

IEC61131-3 programlama standardında ve Türkçe yazılım olan ISPSOFT ile DVP serisini Ladder (LD), Sequential Function chart (SFC) ve Instruction List (IL) dilleriyle programlayabilirsiniz.

2 Eksen İnterpolasyon ve Gelişmiş Motion Komut Desteği

İstenilen 2 eksen lineer veya dairesel interpolasyon ile aynı noktaya hareket edebilir. El çarkı, home, kapalı çevrim, rampalı pozisyonlama gibi birçok işlem, fonksiyon blokları ile kolayca yapılabilir.



	SS2 Serisi Standart PLC	SA2 Serisi Gelişmiş PLC	SX2 Serisi Dahili Analog PLC	SE Serisi Dahili Ethernet PLC	SV Serisi Yüksek Performans PLC
Ürün Kodu	DVP14SS211	DVP12SA211	DVP20SX211	DVP12SE11	DVP28SV11
Program Kapasitesi	8k Step	16k Step	16k Step	16k Step	30k Step
Maks. Giriş Çıkış Sayısı	480	480	480	480	512
Hızlı Giriş Sayısı	4x 20kHz 4x 10kHz	2x 100kHz 6x 10kHz	2x 100kHz 6x 10kHz	2x 100kHz 6x 10kHz	8x 200kHz
Hızlı Çıkış Sayısı	4x 10kHz	2x 100kHz + 2x 10kHz	2x 100kHz + 2x 10kHz	2x 100kHz 2x 10kHz	4x 200kHz
Haberleşme	RS232 + RS485	RS232 + 2x RS485	RS232 + RS485 + Mini USB	2x RS485 + Mini USB + Ethernet	RS232 + RS485
Sol Modül Desteği	-	Destekler	Destekler	Destekler	Destekler



DVP STANDART MODÜLER PLC

SS2 / SA2 / SX2 / SE / SV

PLC Modelleri

	Ürün Kodu	Giriş	Çıkış	Açıklama	Fiyat
SS2 Serisi	DVP14SS211R	8	6 Röle	Sola genişlemez, 8k Step Program Kapasitesi	115 \$
	DVP14SS211T	8	6 NPN		115 \$
SA2 Serisi	DVP12SA211R	8	4 Röle	Sola genişler, 16k Step Program Kapasitesi	150 \$
	DVP12SA211T	8	4 NPN		150 \$
SX2 Serisi	DVP20SX211R	8DI - 4AI	6 Röle DO - 2AO	Sola genişler, Dahili analog, 16k Step Program Kapasitesi	295 \$
	DVP20SX211T	8DI - 4AI	6 NPN DO - 2AO		295 \$
SE Serisi	DVP12SE11R	8	4 Röle	Sola genişler, Dahili Ethernet 16k Step Program Kapasitesi	215 \$
	DVP12SE11T	8	4 NPN		215 \$
SV Serisi	DVP28SV11R2	16	12 Röle	Sola genişler, hızlı giriş/çıkışlı, 30k Step Program Kapasitesi	305 \$
	DVP28SV11T2	16	12 NPN		305 \$

Sağa Genişleme Modülleri

	Ürün Kodu	Giriş	Çıkış	Açıklama	Fiyat
Dijital Giriş Çıkış Modülleri	DVP08SM11N	8	-	8 Dijital Giriş	40 \$
	DVP16SM11N	16	-	16 Dijital Giriş	70 \$
	DVP08SN11R	-	8 Röle	8 Röle Çıkış	60 \$
	DVP08SN11T	-	8 NPN	8 Transistör Çıkış	60 \$
	DVP08SP11R	4	4 Röle	4 Giriş + 4 Röle Çıkış	65 \$
	DVP08SP11T	4	4 NPN	4 Giriş + 4 Transistör Çıkış	65 \$
	DVP16SP11R	8	8 Röle	8 Giriş + 8 Röle Çıkış	70 \$
	DVP16SP11T	8	8 NPN	8 Giriş + 8 Transistör Çıkış	70 \$
Analog Giriş Çıkış Modülleri	DVP04AD-S2	4	-	V / I için 14 Bit Çözünürlük	145 \$
	DVP02DA-S	-	2	V / I için 12 Bit Çözünürlük	160 \$
	DVP04DA-S2	-	4	V / I için 12 Bit Çözünürlük	225 \$
	DVP06XA-S2	4	2	V / I için 12 Bit Çözünürlük	165 \$
Sıcaklık Modülleri	DVP04TC-S	4	-	J / K / R / S / T Tipi Sıcaklık Sensörü Girişi	165 \$
	DVP04PT-S	4	-	PT100 / PT1000 / Ni100 / Ni1000 Sıcaklık Sensörü Girişi	165 \$
Pozisyonlama Modülü	DVP01PU-S	1x200kHz	1x200kHz	1 El Çarkı Girişi ve 1 Eksen Çıkış Kontrolü	240 \$

Sola Genişleme Modülleri

	Ürün Kodu	Giriş	Çıkış	Açıklama	Fiyat
Analog Giriş Çıkış Modülleri	DVP04AD-SL	4	-	V / I Analog Giriş, 16 Bit Çözünürlük	180 \$
	DVP04DA-SL	-	4	V / I Analog Çıkış, 16 Bit Çözünürlük	260 \$
Loadcell Modülleri	DVP201LC-SL	1	-	4 / 6 Kablolü Loadcell Girişi, 24 Bit Çözünürlük	185 \$
	DVP202LC-SL	2	-	4 / 6 Kablolü Loadcell Girişi, 24 Bit Çözünürlük	280 \$
Haberleşme Modülleri	DVPEN01-SL	-	-	Ethernet Modülü, 10 / 100Mbps	210 \$
	DVPCOPM-SL	-	-	CANopen modülü, 1Mbps	210 \$
	DVPDNET-SL	-	-	DeviceNET modülü, 500Kbps	210 \$
	DVPSCM52-SL	-	-	BACnet modülü, 460Kbps	530 \$

Güç Kaynakları

	Ürün Kodu	Giriş	Çıkış	Açıklama	Fiyat
Güç Kaynakları	DVPPS01	100-240VAC	24VDC 1A	24W Güç	30 \$
	DVPPS02	100-240VAC	24VDC 2A	48W Güç	35 \$
	DVPPS05	100-240VAC	24VDC 5A	120W Güç	65 \$

Aksesuarlar

	Ürün Kodu	Kablo Uzunluğu	Kullanım Yeri	Açıklama	Fiyat
PLC Kabloları	UC-PRG020-12A	2 metre	PLC => USB PC	8 pin mini DIN erkek / DB9 dişi => USB	40 \$
	UC-MS030-01A	3 metre	PLC => DB9 PC/HMI	8 pin mini DIN erkek => DB9 dişi	10 \$
	UC-MS030-06A	3 metre	PLC => HMI	8 Pin mini DIN erkek => DB9 erkek	10 \$
Program Kopyalama	DVPPCC01	-	-	DVP PLC programı kopyalama modülü	75 \$

AS200 GELİŞMİŞ MODÜLER PLC

AS218 / AS228

Kompakt ve modüler AS Serisi yüksek hızlı otomasyon sistemlerinde gelişmiş performans sağlamak için tasarlanmış kontrolördür. Delta'nın geliştirmiş olduğu yüksek tarama süresine (40kstep / ms) sahip 32-Bit SoC işlemci ile elektronik imalat, paketlenme, gıda ve tekstil gibi sektörlerde güvenilir çözüm sağlamaktadır.

Kolay Vidasız Montaj ve Modüler Tasarım

Geliştirilmiş bastırılabilir terminal teknolojisi ve DELTA patentli ray kilitleme sistemi ile kolayca kurulabilir.

Gelişmiş Modül Haberleşmesi ile Giriş Çıkış Okuma Metodu

Yeni giriş çıkış tarama sistemi ile 2.048 adet giriş çıkış sadece 0.1ms'de tarayabilir.

Hızlı Dijital Giriş Çıkış

Saniyede 200.000 (200kHz) tetikten, 4.000.000 (4MHz) tetiğe kadar dijital giriş ve çıkış kontrolü

Dahili Ethernet, USB, SD ve RS485 Portu

CPU üzerinden Ethernet/IP, CANopen, Modbus RTU/ASCII ve Modbus TCP ile evrensel tüm cihazlarla haberleşebilirsiniz.

Evrensel ISPSOFT Programı

IEC61131-3 programlama standardında ve Türkçe yazılım olan ISPSOFT ile AS serisini Ladder (LD), Sequential Function chart (SFC), Continuous Flow Chart (CFC) ve Structured Text (ST) dilleriyle programlayabilirsiniz.

Tek CPU ile 12 Eksene Kadar Kontrol

Dahili CANopen haberleşmesi üzerinden 8 eksene, hızlı çıkışlar ile 12 eksene kadar servo/step motor sürülebilir. El çarkı, home, kapalı çevrim, rampalı pozisyonlama gibi birçok işlem fonksiyon blokları ile kolayca yapılabilir.



		AS200 Serisi CPU	
			
Ürün Kodu	AS228 Serisi	AS218 Serisi	
Program Kapasitesi	64k Step		
Maks. Giriş Çıkış Sayısı	2048		
Dahili Giriş Çıkış Sayısı	16 DI / 12 DO	8 DI / 6 DO 2 AI / 2 AO	
Hızlı Giriş Sayısı	8x 200kHz		
Hızlı Çıkış Sayısı	12x 200kHz	6x 200kHz	
Haberleşme	USB + Ethernet + 2x RS485 + CANopen		



AS200 GELİŞMİŞ MODÜLER PLC

AS218 / AS228

PLC Modelleri

	Ürün Kodu	Giriş	Çıkış	Açıklama	Fiyat
AS228 Serisi	AS228T-A	16	12 NPN		480 \$
	AS228P-A	16	12 PNP		480 \$
	AS228R-A	16	12 Röle		480 \$
AS218 Serisi	AS218TX-A	8 DI - 2 AI	6 NPN DO - 2 AO	Dahili Ethernet/IP, CANopen haberleşmesi, 64K Step Program Kapasitesi	480 \$
	AS218PX-A	8 DI - 2 AI	6 PNP DO - 2 AO		480 \$
	AS218RX-A	8 DI - 2 AI	6 Röle DO - 2 AO		480 \$

İlave Genişleme Modülleri

	Ürün Kodu	Giriş	Çıkış	Açıklama	Fiyat
Dijital Giriş Çıkış Modülleri	AS08AM10N-A	8	-	8 Dijital Giriş	65 \$
	AS16AM10N-A	16	-	16 Dijital Giriş	140 \$
	AS08AN01T-A	-	8 NPN	8 Transistör Çıkış	100 \$
	AS08AN01P-A	-	8 PNP	8 Transistör Çıkış	100 \$
	AS08AN01R-A	-	8 Röle	8 Röle Çıkış	100 \$
	AS16AN01T-A	-	16 NPN	16 Transistör Çıkış	145 \$
	AS16AN01P-A	-	16 PNP	16 Transistör Çıkış	145 \$
	AS16AN01R-A	-	16 Röle	16 Röle Çıkış	145 \$
	AS16AP11T-A	8	8 NPN	8 Dijital Giriş + 8 Transistör Çıkış	140 \$
	AS16AP11P-A	8	8 PNP	8 Dijital Giriş + 8 Transistör Çıkış	140 \$
	AS16AP11R-A	8	8 Röle	8 Dijital Giriş + 8 Transistör Çıkış	140 \$
Analog Giriş Çıkış Modülleri	AS04AD-A	4	-	V / I Analog Giriş, 16 Bit Çözünürlük	205 \$
	AS04DA-A	-	4	V / I Analog Çıkış, 12 Bit Çözünürlük	275 \$
	AS06XA-A	4	2	V / I Analog Giriş ve Çıkış, 16/12 Bit Çözünürlük	235 \$
Sıcaklık Modülleri	AS04RTD-A	4	-	PT100 / PT1000 / Ni100 / Ni1000 Sıcaklık Sensörü Girişi	240 \$
	AS06RTD-A	6	-	PT100 / PT1000 / Ni100 / Ni1000 Sıcaklık Sensörü Girişi	310 \$
	AS04TC-A	4	-	J / K / R / S / T / E / N / B Tipi Sıcaklık Sensörü Girişi	240 \$
	AS08TC-A	8	-	J / K / R / S / T / E / N / B Tipi Sıcaklık Sensörü Girişi	370 \$
Loadcell Modülü	AS02LC-A	2	-	Loadcell, 24 Bit Çözünürlük	395 \$
Pozisyonlama Modülü	AS02PU-A	1x200kHz	2x200kHz	1 El Çarkı Girişi ve 2 Eksen Çıkış Kontrolü	Sorunuz
Haberleşme Modülleri	AS00SCM-A	-	-	2 Ek Haberleşme Slotu veya Uzak I/O	170 \$
	AS01DNET-A	-	-	DeviceNET Modülü, 500Kbps	295 \$

İlave On board Kartları

	Ürün Kodu	Giriş	Çıkış	Açıklama	Fiyat
Haberleşme Kartları	AS-F232	-	-	RS232 kartı, 115.200bps	40 \$
	AS-F422	-	-	RS422 kartı, 115.200bps	55 \$
	AS-F485	-	-	RS485 kartı, 115.200bps	45 \$
	AS-FCOPM	-	-	CANopen kartı, 1Mbps	100 \$
	AS-FEN02	-	-	Ethernet kartı, 10 / 100Mbps	220 \$

Güç Kaynağı

	Ürün Kodu	Giriş	Çıkış	Açıklama	Fiyat
Güç Kaynağı	AS-PS02	100-240VAC	24VDC 2A	48W Güç	45 \$

Not 1: AS00SCM-A modülü üzerinde 2 port boş olarak gelir. İstenilen haberleşme kabısı takılarak kullanılabilir. Ayrıca CANopen haberleşmesi takılarak Uzak I/O gibi yanına modüller eklenerek de kullanılabilir.

Not 2: İlave haberleşme kartları sadece AS00SCM-A modülü üzerine takılabilir. PLC üzerinde kart soketi yoktur.

Not 3: Loadcell modülü LCSoft programı ile ayarlanır.

Not 4: AS-PS02 Güç Kaynağı opsiyonel olarak sunulmuştur. Takılması zorunlu değildir. PLC'nin sol tarafındaki özel sokete uygundur.

Not 5: Haberleşmesinde kullanılacak kablolar için lütfen Sayfa 89'a bakınız.

AH500 YÜKSEK SEVİYE PLC

AH510 / AH520 / AH530 / AH560

AH500 serisi PLC, arka şase modüler hale getirilmiş donanım yapısı, gelişmiş fonksiyonlar ve tamamen entegre edilmiş ISPSoft yazılımı kombinasyonu ile proses kontrol uygulamaları için sistem çözümleri sunar. AH serisi PLC yüksek hızda yüksek çalışma hassasiyeti sunmak için EtherCAT ile çok eksenli hareket kontrolü de sağlar.

Çalışırken Değiştirilebilen Modül (Hot Swap) Özelliği

AH500 serisi PLC'lerde herhangi bir modül arızalandığında, PLC ve diğer modüller hataya düşmeden çalışmaya devam eder. Değiştirilen modül otomatik devreye alınarak kesintisiz çalışma sağlanır.

Yedekli PLC (Redundant) Ürün Seçeneği

Hayati öneme sahip hiçbir zaman durmaması gereken sistemler için geliştirilmiştir. Tüm sistem iki güç kaynaklı ve iki PLC takılan Redundant ürünler seçilerek kurulur. Ana PLC çöktüğü anda sistem durdurulmadan aynı şekilde yedek PLC ile çalışmaya devam eder.

Tüm Üretim Hattının Tek Bir PLC ile Kontrolü

32 bit çift çekirdekli işlemci, 4.352 dijital giriş çıkış desteği, 20ns komut işleme süresi, iki şase arası 100 metre kablo / 2 km fiber optik haberleşme mesafesi ile AH serisi PLC'ler tüm üretim hattını kolayca yönetebilirler.

Dahili RS232 / 422 / 485, USB, SD ve Opsiyonel Ethernet Portu

Haberleşmeniz için ihtiyacınız olan tüm portları CPU üzerinde bulabilirsiniz. CPU üzerinden Modbus RTU/ASCII, Modbus TCP ile evrensel tüm cihazlarla haberleşebilirsiniz.

Evrensel ISPSoft Programı

IEC61131-3 programlama standardında ve Türkçe ISPSoft yazılımı ile AH serisini Ladder (LD), Function Block Diagram (FBD), Sequential Function Chart (SFC), Instruction List (IL) ve Structured Text (ST) dilleriyle programlayabilirsiniz.



EtherCAT

EtherNet/IP



AH500 YÜKSEK SEVİYE PLC

AH510 / AH520 / AH530 / AH560

PLC Modelleri

	Ürün Kodu	Giriş / Çıkış Desteği	Genişleme Şase Desteği	Açıklama	Fiyat
AH500 Serisi Seri Portlu CPU	AHCPU511-RS2	1280	1	96k Step, 1024 Fonksiyon bloğu	470 \$
	AHCPU520-RS2	2304	3	128k Step, 512 Fonksiyon bloğu	505 \$
	AHCPU530-RS2	4352	7	256k Step, 1024 Fonksiyon bloğu	650 \$
AH500 Serisi Ethernet Portlu CPU	AHCPU511-EN	1280	1	96k Step, 1024 Fonksiyon bloğu	1.040 \$
	AHCPU521-EN	2304	3	192k Step, 2048 Fonksiyon bloğu	1.180 \$
	AHCPU531-EN	4352	7	384k Step, 4096 Fonksiyon bloğu	1.320 \$
	AHCPU560-EN2	4352	7	Redundant CPU, 1.000k Step	5.225 \$

Şase Modelleri

	Ürün Kodu	Slot Adedi	CPU Tipi	Açıklama	Fiyat
Ana Şaseler	AHBP04M1-5A	4	Standart	4 Slot	175 \$
	AHBP06M1-5A	6	Standart	6 Slot	235 \$
	AHBP08M1-5A	8	Standart	8 Slot	275 \$
	AHBP12M1-5A	12	Standart	12 Slot	390 \$
	AHBP04MR1-5A	4	Redundant	4 Slot	350 \$
Genişleme Şaseleri	AHBP06E1-5A	6	Standart	6 Slot	265 \$
	AHBP08E1-5A	8	Standart	8 Slot	310 \$
	AHBP06ER1-5A	6	Redundant	6 Slot	520 \$
AHBP08ER1-5A	8	Redundant	8 Slot	610 \$	
Şase Kablosu	AHACAB30-5A	3 metre	-	AH Şaseler arası haberleşme kablosu	120 \$

İlave Genişleme Modülleri

	Ürün Kodu	Giriş	Çıkış	Açıklama	Fiyat
Dijital Giriş Çıkış Modülleri	AH16AM10N-5A	16	-	16 Dijital Giriş	145 \$
	AH32AM10N-5A	32	-	32 Dijital Giriş	280 \$
	AH16AN01T-5A	-	16 NPN	16 Transistör Çıkış	160 \$
	AH16AN01P-5A	-	16 PNP	16 Transistör Çıkış	185 \$
	AH16AN01R-5A	-	16 Röle	16 Röle Çıkış	200 \$
	AH32AN02T-5A	-	32 NPN	32 Transistör Çıkış	290 \$
	AH32AN02P-5A	-	32 PNP	32 Transistör Çıkış	320 \$
	AH16AP11T-5A	8	8 NPN	8 Dijital Giriş + 8 Transistör Çıkış	150 \$
	AH16AP11P-5A	8	8 PNP	8 Dijital Giriş + 8 Transistör Çıkış	165 \$
	AH16AP11R-5A	8	8 Röle	8 Dijital Giriş + 8 Röle Çıkış	170 \$
Analog Giriş Çıkış Modülleri	AH04AD-5A	4	-	V / I Analog Giriş 16 Bit Çözünürlük	525 \$
	AH08AD-5A	8	-	V / I Analog Giriş 16 Bit Çözünürlük	420 \$
	AH04DA-5A	-	4	V / I Analog Çıkış 16 Bit Çözünürlük	585 \$
	AH08DA-5A	-	8	V / I Analog Çıkış 16 Bit Çözünürlük	685 \$
	AH06XA-5A	4	2	V / I Analog Giriş ve Çıkış 16 Bit Çözünürlük	640 \$
Sıcaklık Modülleri	AH04PT-5A	4	-	PT100 / PT1000 / Ni100 / Ni1000 Sıcaklık Sensörü Girişi	650 \$
	AH08PTG-5A	8	-	PT100 / PT1000 / Ni100 / Ni1000 Sıcaklık Sensörü Girişi, Tam İzolasyonlu	745 \$
	AH04TC-5A	4	-	J / K / R / S / T / E / N Tipi Sıcaklık Sensörü Girişi	470 \$
	AH08TC-5A	8	-	J / K / R / S / T / E / N Tipi Sıcaklık Sensörü Girişi	610 \$
Haberleşme ve Uzak I/O Modülleri	AH10DNET-5A	-	-	DeviceNET modülü, 1.000Kbps	590 \$
	AHRTU-DNET-5A	-	-	DeviceNET RTU, 7 Genişleme Şasesi Desteği	260 \$
	AH10PFBS-5A	-	-	Profibus DP Slave modülü, 12Mbps	865 \$
	AH10COPM-5A	-	-	CANopen modülü, 1.000Kbps	590 \$
	AHASP01-5A	-	-	Kullanılmayan slotlar için boş modül	15 \$
Pozisyonlama Modülleri	AH02HC-5A	2	-	2 Kanal 200kHz Enkoder Girişi	695 \$
	AH04HC-5A	4	-	2 Kanal 200kHz Enkoder Girişi	1.040 \$
	AH05PM-5A	-	2	2 Kanal 1MHz Pulse/Dir Eksen Çıkışı	835 \$
	AH15PM-5A	-	4	4 Kanal 1MHz Pulse/Dir Eksen Çıkışı	1.250 \$

Güç Kaynağı

	Ürün Kodu	Giriş	Çıkış	Açıklama	Fiyat
Güç Kaynağı	AHPS05-5A	100-240Vac	24Vdc 2.5A	60W Güç, Şase beslemesi için	200 \$

Not 1: Verilen Ana Şase Slot adetleri 1 Güç kaynağı yanına 1 PLC takıldıktan sonra kalan ek modül takılabilir boş Slot adedidir.

Not 2: Verilen Genişleme Şase Slot adetleri 1 Güç kaynağından sonra kalan ek modül takılabilir boş Slot adedidir.

Not 3: Haberleşmesinde kullanılacak kablolar için lütfen Sayfa 89'a bakınız.

Not 4: AH serisinde minimum konfigürasyonda 1 adet ana şase, 1 adet güç kaynağı ve 1 adet PLC kullanılması gerekir. Proje bazlı konfigürasyon talepleriniz için lütfen bizimle irtibata geçiniz.

DOP GELİŞMİŞ OPERATÖR PANELLERİ

DOP-B / DOP-100 / DOP-W / DOP-H / TP70

Gelişmiş operatör paneli olan DOP ailesi 4.3" dokunmatik ekran boyutundan 15.0" ölçüsüne kadar ihtiyacınıza uygun boyutlu, yüksek çözünürlüklü, hızlı Cortex-A8 işlemcisi ve geniş resim kütüphanesi ile zarif ve kullanışlı çözümler sunar. Endüstri 4.0 akıllı üretim çağı için Delta tarafından geliştirilmiş uygulamalar ile fabrika yönetim sistemleri için kolayca veri aktarımı sağlar.

DOP-B Geniş Ürün Yelpazeli HMI Ailesi



- 4.3", 5.6", 7", 8", 10" ekran boyutu ve seri portlu, Ethernet potlu, ses çıkışlı modeller.
- USB üzerinden klavye, Mouse, USB bellek, barkod okuyucu ve yazıcı bağlantı imkânı.
- 120 farklı haberleşme protokolü desteği.
- 32 farklı dil seçeneği ile çoklu dil ekran ayarı desteği.
- Ethernet portlu modellerde alarmları e-mail ile gönderme, PC veya telefonda eRemote yazılımı ile anlık izleme.
- eServer yazılımı ile Excel, Access, MySQL, gibi veri tabanlarına veri kaydı yapabilme.

DOP-100 Yeni Zarif ve Yetenekli HMI Ailesi



- 4.3", 7", 10" ekran boyutu ve seri portlu, Ethernet potlu, ses çıkışlı modeller.
- BACnet dahil 160 farklı haberleşme protokolü desteği
- 32 farklı dil seçeneği ile çoklu dil ekran ayarı desteği.
- Pdf, csv, txt dosya uzantılarını ekranda gösterme.
- Ethernet portlu modellerde alarmları e-mail ile gönderme. ePrinter yazılımı ile bilgisayarda tanımlı yazıcıdan çıktı alma. PC, Android ve iOS işletim sistemi destekli cihazlardan VNC yazılımı ile online izleme.
- eServer yazılımı ile Excel, Access, MySQL gibi veri tabanlarına veri kaydı yapabilme.



DOP-W Metal Kasa Gelişmiş HMI Ailesi



- 12" ve 15" ekran boyutlu ve dahili Ethernet portlu, ses çıkışlı / hoparlörlü, alüminyum IP65 kasalı modeller.
- 120 farklı haberleşme protokolü desteği.
- 32 farklı dil seçeneği ile çoklu dil ekran ayarı desteği.
- Mpeg1, Mpeg2, WMV video formatlarında video oynatma. Alarmları e-mail ile gönderme. ePrinter yazılımı ile bilgisayarda tanımlı yazıcıdan çıktı alma. PC, Android ve iOS işletim sistemi destekli cihazlardan VNC yazılımı ile online izleme, kontrol etme.
- eServer yazılımı ile Excel, Access, MySQL gibi veri tabanlarına veri kaydı yapabilme.

DOP-H Taşınabilir El Çarklı HMI Ailesi



- 7" ekran boyutlu ve seri portlu ve Ethernet portlu 10 metre kablolu taşınabilir modeller.
- 120 farklı haberleşme protokolü desteği.
- 32 farklı dil seçeneği ile çoklu dil ekran ayarı desteği.
- Dahili olarak Acil stop butonu, 3 konumlu anahtar, el çarkı, 15 fonksiyon tuşu, USB girişi ve SD Kart slotu
- Ethernetli modellerde alarmları E-Mail olarak gönderme, PC, Android ve iOS işletim sistemi destekli cihazlardan eRemote yazılımı ile online izleme, kontrol etme.
- eServer yazılımı ile Excel, Access, MySQL gibi veri tabanlarına veri kaydı yapabilme.



TP70 Panel PLC Bir Arada HMI Ailesi



- 7" ekran boyutlu ve dahili PLC'li modeller.
- 26 farklı haberleşme protokolü desteği.
- 8 dijital giriş, 8 dijital röle çıkışlı veya 8 dijital giriş, 8 dijital röle çıkış, 4 analog giriş, 2 analog çıkışlı dahili PLC seçeneği.
- PLC programı olarak ISPSoft ve WPLSoft, panel programı için TP Editör yazılımı desteği.



DOP GELİŞMİŞ OPERATÖR PANELLERİ

DOP-B / DOP-100 / DOP-W / DOP-H / TP70

	Ürün Kodu	Ekran Boyutu	Seri Port Adeti	Ethernet	Ses Çıkışı	Açıklama	Fiyat
DOP-B Serisi	DOP-B03S211	4.3"	2	-	-	480x272 piksel	180 \$
	DOP-B03E211	4.3"	2	10/100Mbps	-	480x272 piksel	230 \$
	DOP-B05S111	5.6"	3	-	-	320x234 piksel	330 \$
	DOP-B07S410	7.0"	1	-	-	800x480 piksel, 4 MB (düşük) program kapasitesi	200 \$
	DOP-B07S411	7.0"	3	-	-	800x480 piksel	235 \$
	DOP-B07E411	7.0"	3	10/100Mbps	-	800x480 piksel, eRemote/eServer	260 \$
	DOP-B07PS515	7.0"	3	-	-	800x480 piksel, G Kodu işleme, SD kart	505 \$
	DOP-B08S515	8.0"	3	-	-	800x600 piksel, SD Kart	625 \$
	DOP-B08E515	8.0"	3	10/100Mbps	Stereo	800x600 piksel, eRemote/eServer, SD kart	715 \$
	DOP-B10S615	10.1"	3	-	-	1024x600 piksel, SD kart	430 \$
DOP-B10E615	10.1"	3	10/100Mbps	Stereo	1024x600 piksel, eRemote/eServer, SD kart	455 \$	



	Ürün Kodu	Ekran Boyutu	Seri Port Adeti	Ethernet	Ses Çıkışı	Açıklama	Fiyat
DOP-100 Serisi	DOP-103BQ	4.3"	2	-	-	480x272 piksel, SD Kart	180 \$
	DOP-103WQ	4.3"	2	10/100Mbps	-	480x272 piksel, VPN Server/eServer, SD kart	230 \$
	DOP-107BV	7.0"	3	-	-	800x480 piksel	200 \$
	DOP-107CV	7.0"	3	-	-	800x480 piksel	235 \$
	DOP-107EV	7.0"	3	10/100Mbps	-	800x600 piksel, VPN Server/eServer, SD kart	260 \$
	DOP-107EG	7.0"	3	10/100Mbps	Stereo	800x600 piksel, VPN Server/eServer, SD kart	330 \$
	DOP-110CS	10.1"	3	-	-	1024x600 piksel	430 \$
	DOP-110IS	10.1"	3	10/100Mbps	Stereo	800x600 piksel, VPN Server/eServer, SD kart	455 \$



Not 1: DOP-100 serisi sadece DOPSoft v4.0 ve üzeri ile programlanabilir.

Not 2: DOP-B serisi için kullanılan DOPSoft v2.0 programında yapılan projeler, DOPSoft v4.0'a direk çevrilebilir ancak ters yönde çevrilemez.

DOP-100 Seçim Tablosu

DOP-B Serisi			Ekran Boyutu	DOP-100 Serisi		
Hafıza	İşlem Hızı	Ürün Kodu	Kesim Ölçüsü	Ürün Kodu	İşlemci Hızı	Hafıza
64 MB	400 MHz	DOP-B03S211	4.3"	DOP-103BQ	800 MHz	258 MB
		DOP-B03E211	119mm x 93mm	DOP-103WQ		
		DOP-B05S111	5.7" 173mm x 133mm	DOP-107EG		
		DOP-B07S410	7.0"	DOP-107BV		
		DOP-B07S411		DOP-107CV		
		DOP-B07PS415		Sorunuz		
		DOP-B07E411		DOP-107EV		
		DOP-B10S615	10.1"	DOP-110CS		
DOP-B10E615	262mm x 190mm	DOP-110ES				

DOP GELİŞMİŞ OPERATÖR PANELLERİ

DOP-B / DOP-100 / DOP-W / DOP-H / TP70

	Ürün Kodu	Ekran Boyutu	Seri Port Adeti	Ethernet	Aux	Açıklama	Fiyat
DOP-W Serisi	DOP-W127B	12.1"	2	2x 10/100Mbps	Stereo	1024x768 piksel, Video, VPN/eServer, SD	1.285 \$
	DOP-W157B	15.0"	2	2x 10/100Mbps	Stereo	1024x768 piksel, Video, VPN/eServer, SD	1.435 \$



12.0"



15.0"

	Ürün Kodu	Ekran Boyutu	Seri Port Adedi	Ethernet	Kablo Uzunluğu	Açıklama	Fiyat
DOP-H Serisi	DOP-H07S42A	7.0"	1	-	10 metre	Kablolu el terminali, el çarkı yok	1.200 \$
	DOP-H07E46A	7.0"	-	10/100Mbps	10 metre	Kablolu el terminali, el çarkı var	1.470 \$



7.0"

	Ürün Kodu	Ekran Boyutu	Seri Port Adedi	Ethernet	Açıklama	Fiyat
TP70 Serisi	TP70P-16TP1R	7.0"	2	-	Dahili PLC: 8 DI, 8 Röle DO	280 \$
	TP70P-22XA1R	7.0"	2	-	Dahili PLC: 8 DI, 8 Röle DO, 4 AI, 2 AO	330 \$



7.0"



	Ürün Kodu	Kablo Uzunluğu	Kullanım Yeri	Açıklama	Fiyat
Aksesuarlar	UC-MS030-06A	3 metre	PLC => HMI	8 Pin mini DIN erkek => DB9 erkek	10 \$

Yeni Nesil Operatör Paneli

DOP-100 Ailesi

Hızlı Cortex-A8 işlemcili DOP-100 serisi operatör panelleri ile otomasyon sistemlerinizi Bulut Teknolojisi ile tanıştırın.



- 4.3", 7.0" ve 10.1" ekran boyutu seçeneği
- Daha ince ve şık ekran tasarımı
- BACnet dahil 160'dan fazla haberleşme protokolü
- FTP, e-mail, VNC uzaktan kontrol ve Web kontrol özellikleri
- PDF, CSV, TXT, GIF uzantılı dosyaları ekranda gösterme
- Geliştirilmiş resim kütüphanesi ve objeler
- ePrinter özelliği ile bilgisayarda tanımlı yazıcıdan çıktı alma
- Kullanıcı dostu ve Türkçe DOPSoft yazılımı

SICAKLIK KONTROL CİHAZLARI

DTC / DTK / DTB / DTV

DT serisi, pano üzerine ve raya montaj edilebilen, hızlı tepki ile çıkış veren, PID parametrelerini otomatik ayarlayan, Modbus opsiyonlu, gerilim, akım, röle ve SSR çıkış seçenekli sıcaklık kontrol cihazlarıdır. Ayarlarını isterseniz tasarladığınız ekran üzerinden veya kendi yazılımı DTCOM ile kolayca yapabilirsiniz.

DTC Ray Tipi Modüler Sıcaklık Kontrol Ailesi



- Sensör Girişi : Termokupl / PT100 / 0~5V / 0~10V / 0~20mA / 4~20mA / 0~50mV
- Kontrol Çıkışı : Röle + Röle / 4~20mA / 0~10V / SSR (Voltaj Pulse)
- Kontrol Tipi : ON-OFF / PID / Manuel / PID Program Kontrol
- Haberleşme : Dahili RS485 Modbus ASCII / RTU
- DTC1000 ana modülüne maksimum 7 adet DTC2000 ek modülü takılabilir. DTC2000 tek başına kullanılamaz.

DTK Pano Tipi Standart Sıcaklık Kontrol Ailesi



- Sensör Girişi : Termokupl / PT100
- Kontrol Çıkışı : Röle + Röle / SSR (Voltaj Pulse)
- Kontrol Tipi : ON-OFF / PID / Manuel
- Haberleşme : Opsiyonel RS485 Modbus ASCII / RTU
- Boyut : 48x48, 48x96, 72x72, 96x96

DTB Pano Tipi Gelişmiş Sıcaklık Kontrol Ailesi



- Sensör Girişi : Termokupl / PT100 / 0~5V / 0~10V / 0~20mA / 4~20mA / 0~50mV
- Kontrol Çıkışı : Röle + Röle / 4~20mA / 0~10V / SSR (Voltaj Pulse)
- Kontrol Tipi : ON-OFF / PID / Manuel / PID Program Kontrol
- Haberleşme : Dahili RS485 Modbus ASCII / RTU
- Boyut : 48x24, 48x48, 48x96, 96x96

DTV Pano Tipi Multi Fonksiyonel Valf Kontrol Ailesi



- Sensör Girişi : Termokupl / PT100 / 0~5V / 0~10V / 0~20mA / 4~20mA / 0~50mV
- Kontrol Çıkışı : Röle + Röle / 4~20mA / 0~10V / SSR (Voltaj Pulse)
- Kontrol Tipi : ON-OFF / PID / Manuel / PID Program Kontrol
- Haberleşme : Dahili RS485 Modbus ASCII / RTU
- Boyut : 48x96, 96x96



SICAKLIK KONTROL CİHAZLARI

DTC / DTK / DTB / DTV

	Ürün Kodu	Kesim Ölçücü	Haberleşme	Çıkış Tipi	Açıklama	Fiyat
DTC Ray Tipi Modüler Sıcaklık Kontrolörü	DTC1000R	-	RS485	Röle + Röle	2 Röle çıkış, kontrol veya alarm	65 \$
	DTC1000V	-	RS485	SSR + Röle	1 Röle ve 1 SSR çıkış, kontrol veya alarm	65 \$
	DTC1000C	-	RS485	Lineer Akım + Röle	1 Akım ve 1 Röle çıkış, kontrol veya alarm	65 \$
	DTC1000L	-	RS485	Lineer Voltaj + Röle	1 Voltaj ve 1 Röle çıkış, kontrol veya alarm	65 \$
	DTC2000R	-	RS485	Röle + Röle	2 Röle çıkış, kontrol veya alarm	65 \$
	DTC2000V	-	RS485	SSR + Röle	1 Röle ve 1 SSR çıkış, kontrol veya alarm	65 \$
	DTC2000C	-	RS485	Lineer Akım + Röle	1 Akım ve 1 Röle çıkış, kontrol veya alarm	65 \$
	DTC2000L	-	RS485	Lineer Voltaj + Röle	1 Voltaj ve 1 Röle çıkış, kontrol veya alarm	65 \$

	Ürün Kodu	Kesim Ölçücü	Haberleşme	Çıkış Tipi	Açıklama	Fiyat
DTK Pano Tipi Standart Sıcaklık Kontrolörü	DTK4848R02	48 x 48	-	Röle	1 Röle kontrol, 2 Röle alarm çıkışı	45 \$
	DTK4848V02	48 x 48	-	SSR	1 SSR kontrol, 2 Röle alarm çıkışı	45 \$
	DTK4848R12	48 x 48	RS485	Röle	1 Röle kontrol, 2 Röle alarm çıkışı	55 \$
	DTK4848V12	48 x 48	RS485	SSR	1 SSR kontrol, 2 Röle alarm çıkışı	55 \$
	DTK4896R02	48 x 96	-	Röle	1 Röle kontrol, 2 Röle alarm çıkışı	50 \$
	DTK4896V02	48 x 96	-	SSR	1 SSR kontrol, 2 Röle alarm çıkışı	50 \$
	DTK4896R12	48 x 96	RS485	Röle	1 Röle kontrol, 2 Röle alarm çıkışı	60 \$
	DTK4896V12	48 x 96	RS485	SSR	1 SSR kontrol, 2 Röle alarm çıkışı	60 \$
	DTK7272R02	72 x 72	-	Röle	1 Röle kontrol, 2 Röle alarm çıkışı	55 \$
	DTK7272V02	72 x 72	-	SSR	1 SSR kontrol, 2 Röle alarm çıkışı	55 \$
	DTK7272R12	72 x 72	RS485	Röle	1 Röle kontrol, 2 Röle alarm çıkışı	65 \$
	DTK7272V12	72 x 72	RS485	SSR	1 SSR kontrol, 2 Röle alarm çıkışı	65 \$
	DTK9696R02	96 x 96	-	Röle	1 Röle kontrol, 2 Röle alarm çıkışı	60 \$
	DTK9696V02	96 x 96	-	SSR	1 SSR kontrol, 2 Röle alarm çıkışı	60 \$
	DTK9696R12	96 x 96	RS485	Röle	1 Röle kontrol, 2 Röle alarm çıkışı	70 \$
	DTK9696V12	96 x 96	RS485	SSR	1 SSR kontrol, 2 Röle alarm çıkışı	70 \$

	Ürün Kodu	Kesim Ölçücü	Haberleşme	Çıkış Tipi	Açıklama	Fiyat
DTB Pano Tipi Gelişmiş Sıcaklık Kontrolörü	DTB4824RR	48 x 24	RS485	Röle + Röle	2 kontrol veya 1 Röle kontrol, 1 Röle alarm çıkışı	65 \$
	DTB4824VR	48 x 24	RS485	SSR + Röle	2 kontrol veya 1 SSR kontrol, 1 Röle alarm çıkışı	65 \$
	DTB4824CR	48 x 24	RS485	Lineer Akım + Röle	2 kontrol veya 1 Akım kontrol, 1 Röle alarm çıkışı	65 \$
	DTB4848RR	48 x 48	RS485	Röle + Röle	2 kontrol, 2 alarm veya 1 Röle kontrol 3 Röle alarm çıkışı	80 \$
	DTB4848VR	48 x 48	RS485	SSR + Röle	2 kontrol, 2 alarm veya 1 SSR kontrol 3 Röle alarm çıkışı	80 \$
	DTB4848CR	48 x 48	RS485	Lineer Akım + Röle	2 kontrol, 2 alarm veya 1 Akım kontrol 3 Röle alarm çıkışı	80 \$
	DTB4896RR	48 x 96	RS485	Röle + Röle	2 kontrol, 2 alarm veya 1 Röle kontrol 3 Röle alarm çıkışı	85 \$
	DTB4896VR	48 x 96	RS485	SSR + Röle	2 kontrol, 2 alarm veya 1 SSR kontrol 3 Röle alarm çıkışı	85 \$
	DTB4896CR	48 x 96	RS485	Lineer Akım + Röle	2 kontrol, 2 alarm veya 1 Akım kontrol 3 Röle alarm çıkışı	85 \$
	DTB9696RR	96 x 96	RS485	Röle + Röle	2 kontrol, 2 alarm veya 1 Röle kontrol 3 Röle alarm çıkışı	95 \$
	DTB9696VR	96 x 96	RS485	SSR + Röle	2 kontrol, 2 alarm veya 1 SSR kontrol 3 Röle alarm çıkışı	95 \$
	DTB9696CR	96 x 96	RS485	Lineer Akım + Röle	2 kontrol, 2 alarm veya 1 Akım kontrol 3 Röle alarm çıkışı	95 \$

	Ürün Kodu	Kesim Ölçücü	Haberleşme	Çıkış Tipi	Açıklama	Fiyat
DTV Pano Tipi Valf Kontrol Ailesi	DTV4896R	48 x 96	RS485	Röle	2 kontrol, 2 alarm çıkışı	115 \$
	DTV4896C	48 x 96	RS485	Lineer Akım	2 kontrol, 2 alarm çıkışı	115 \$
	DTV9696R	96 x 96	RS485	Röle	2 kontrol, 2 alarm çıkışı	130 \$
	DTV9696C	96 x 96	RS485	Lineer Akım	2 kontrol, 2 alarm çıkışı	130 \$

Not: DTA serisi yerine DTK veya DTB serisi kullanabilirsiniz. Proje bazlı konfigürasyon talepleriniz için lütfen bizimle irtibata geçiniz.

ENDÜSTRİYEL ÖLÇÜM CİHAZLARI

CTA / DPA / DPM

CTA serisi, dış sinyal ile frekansı, hızı, adedi, uzunluk, ölçümü yapabilen pano tipi sayıcı, zamanlayıcı ve takometre cihazıdır.

DPA serisi, -100kPA ~ 1000kPA arasındaki basıncı opsiyonel çıkış tipleri ile kontrol eden pano tipi basınç sensörüdür.

DPM serisi, elektrik tesisatındaki akım, voltaj, harmonik gibi değerleri ölçen, analiz eden pano veya ray tipi enerji analizörüdür.

CTA Pano Tipi Sayıcı / Zamanlayıcı / Takometre



- Sayıcı olarak, 1 SV, 2 SV, batch, total ve dual sayma modlarında çalışabilir.
- Zamanlayıcı göstergesi saat, dakika, saniye, milisaniye olarak ayarlanabilir.
- Harici sensörler için 12V besleme çıkışı ve NPN ve PNP ayarlanabilir giriş.
- Ondalık nokta sayısı ayarlanabilir, 6 dijital çift satır LCD ekran.
- Maksimum 10kcp/s sayma hızı.

DPA Pano Tipi Endüstriyel Basınç Sensörü



- Yüksek şok ve vibrasyon direnci.
- Enerji tasarrufu modlu, 3 renkli geniş LCD ekran.
- 6 adet (kPa, kgf/cm², bar, psi, mmHg, inchHg) seçilebilir basınç birimi.
- Parametre kopyalama fonksiyonu ile kolay kurulum.
- 1~5V ve 4~20mA çıkış seçeneği

DPM Endüstriyel Enerji Analizörleri



- Yüksek kararlılıkla enerji ölçüm standartlarına uygun.
- Güç kalitesi, THD, 31 harmonik bozulmayı, gerilim ve akım dengesizliği gibi tüm ölçümleri destekler.
- Alarm kaydı ve geçmiş kayıt tutma özelliği.
- Kablolu pano tipi, kablolu ray tipi ve kablosuz (wireless) pano tipi seçeneği.
- Modbus, BACnet gibi evrensel haberleşme protokolü desteği.



ENDÜSTRİYEL ÖLÇÜM CİHAZLARI

CTA / DPA / DPM

	Ürün Kodu	Açıklama	Fiyat
CTA Serisi Sayıcı Zamanlayıcı Takometreler	CTA4000A	48x48 pano tipi, NPN + Röle çıkışlı	75 \$
	CTA4100A	48x48 pano tipi, Röle + Röle çıkışlı	75 \$
	CTA4101D	48x48 pano tipi, RS485 Haberleşmeli, Röle + Röle çıkışlı, 24VDC	90 \$
	Ürün Kodu	Açıklama	Fiyat
DPA Serisi Basınç Sensörleri	DPA01M-P	-100kPA~100kPA ölçüm aralığı, 1~5V gerilim çıkışlı, 1/8 çaplı	85 \$
	DPA01N-P	-100kPA~100kPA ölçüm aralığı, 4~20mA akım çıkışlı, 1/8 çaplı	85 \$
	DPA10M-P	-1000kPA~1000kPA ölçüm aralığı, 1~5V gerilim çıkışlı, 1/8 çaplı	85 \$
	DPA10N-P	-1000kPA~1000kPA ölçüm aralığı, 4~20mA akım çıkışlı, 1/8 çaplı	85 \$
	DPA-PFKIT	Plastik pano tipi montaj aparatı	5 \$
	DPA-FMKIT	Metal gövde tipi montaj aparatı	5 \$
		Ürün Kodu	Açıklama
DPM Serisi Enerji Analizörleri	DPM-C520	LCD ekranlı, Modbus RTU haberleşmeli	240 \$
	DPM-C520I	Ray tipi, Modbus RTU haberleşmeli	260 \$
	DPM-C520W	LCD ekranlı, Kablosuz (Wireless) veya kablolu Modbus RTU/TCP haberleşmeli	320 \$
	DPM-C530A	LCD ekranlı, Veri kaydı tutma, Modbus ASCII/RTU ve BACnet MS/TP haberleşmeli	350 \$

ENDÜSTRİYEL NETWORK VE HABERLEŞME

DVS / DX / DVW / IFD

Endüstri 4.0 teknolojisinin en önemli gerekliliklerinden biri olan veri toplama sistemleri için Delta'nın geliştirmiş olduğu DX serisi bulut sistemleri, DVS serisi Ethernet network ürünleri ve IFD serisi haberleşme dönüştürücüleri, kullanıcı dostuyazılım/web arayüzü evrensel Ethernet iletişim standartları desteği sunar.

DVS Serisi Endüstriyel Ethernet Switch Modelleri



- Yönetilemez veya yönetilebilir, 5, 8, 16 portlu 1Gbps hıza kadar destekli, opsiyonel PoE (Ethernet'ten enerji) ve alarm çıkışlı Ethernet switchler.
- Modbus TCP, Ethernet/IP, EtherCAT, Profinet, CC-Link, DNP 3.0, IO-Link, DeviceNET gibi birçok endüstriyel protokole uygundur.
- 12-24VDC besleme ve yedekli besleme (Redundant) seçeneği.



DX Serisi Endüstriyel VPN Bulut Router Modelleri



- Uzakta bulunan ethernetli cihazlarınıza port ayarı, DNS ayarı gibi ayarlar yapmadan direkt sanal ağ ile aynı ağdaymış gibi bağlanma imkânı
- SIM kartlı, Ethernetli, SIM kartlı + Ethernetli uzaktan erişim için VPN Router seçenekleri
- Dahili Seri portlar ile seri haberleşmeli cihazlara da uzaktan erişme imkânı
- DIACloud ile tek sayfadan tüm cihazları kolayca konfigürasyon edebilme



IFD İzolasyonlu Haberleşme Ürün Ailesi



- IFD 6500 ve IFD6530 USB, RS485 çevirici olup, küçük boyutlu, tak çalıştır ve çalışırken değiştirme özelliği ile harici besleme gerektirmeden endüstriyel otomasyon ürünleri ile kolayca iletişim kurulmasını sağlar.
- IFD 8500A RS232 ile RS485 veya RS422 arasında çift yönlü dönüştürme, IFD 8510A düşen sinyali güçlendirme (Repeater), IFD8520 adreslenebilir RS232 ile RS485 veya RS422 arasında çift yönlü dönüştürme sağlayan izolasyonlu seri haberleşme çeviricileridir.
- IFD 9506 ve IFD 9507 ürünleri Modbus ASCII/RTU seri haberleşmeyi Modbus TCP Ethernet haberleşmesine çeviren izolasyonlu dönüştürücülerdir.

ENDÜSTRİYEL NETWORK ve HABERLEŞME

DVS / DX / DVW / IFD

Ürün Kodu	Ethernet Port Adedi	Dijital G/Ç	Açıklama	Fiyat
DVS-005I00	5	-	5 Port FE Yönetilemez	95 \$
DVS-008I00	8	-	8 Port FE Yönetilemez	130 \$
DVS-016W01	16	1 Çıkış	16 Port FE Yönetilemez, Dijital Çıkışlı	400 \$
DVS-G005I00A	5	-	5 Port GbE Yönetilemez	195 \$
DVS-G406W01-2GF	6	1 Çıkış	6 Port (4 Port PoE) GbE Yönetilemez	620 \$
DVS-G408W01	8	1 Çıkış	8 Port (8 Port PoE) GbE Yönetilemez	645 \$
DVS-110W02-3SFP	7+3	2 Giriş / 2 Çıkış	7 Port FE + 3 Port GbE Yönetilebilir	850 \$
DVS-109W02-1GE	8+1	2 Giriş / 2 Çıkış	8 Port FE + 1 Port GbE Yönetilebilir	525 \$
DVS-108W02-2SFP	6+2	2 Giriş / 2 Çıkış	6 Port FE + 2 Port GbE Yönetilebilir	630 \$
DVS-328R02-8SFP	4+24	1 Giriş / 1 Çıkış	4 Port FE + 24 Port GbE Yönetilebilir	1.890 \$

DVS Serisi Ethernet Switch Modelleri



Ürün Kodu	Ethernet Port Adedi	Seri Port Adedi	Açıklama	Fiyat
DX-2100RW-WW	1	2	Sim Kart 3G ile Cloud'a erişim	720 \$
DX-2300LN-WW	5	2	Ethernet ile Cloud'a erişim	520 \$
DX-3001H9-V	5	2	2x Sim Kart veya Ethernet ile Cloud'a erişim	Sorunuz

DX Serisi VPN Bulut Router Modelleri



Ürün Kodu	Ethernet Port Adedi	Seri Port Adedi	Açıklama	Fiyat
DVW-W02W2-E2-EU	2	2	1 Giriş + 1 Çıkış Kablosuz AP/WDS/Client/Gateway Modem	855 \$
DVW-ANTRM7G-B3	-	-	2.4GHz, 7dBi, 3 metre kablolu Anten	165 \$
DVW-ANTRM8N-B3	-	-	2.4GHz, 5.5 ve 8dBi çift bantlı, 3 metre kablolu Anten	145 \$

DVW Serisi Kablosuz Modem ve Aksesuarları



Ürün Kodu	1.Port	2. Port	Açıklama	Fiyat
IFD9506	Ethernet	RS232/485	Modbus TCP - Modbus RTU / ASCII çevirici	280 \$
IFD9507	Ethernet	RS232/485	Ethernet/IP / Modbus TCP - Modbus RTU/ASCII çevirici	280 \$
IFD6500	USB	RS485	PC için USB'den RS485'e çevirici	85 \$
IFD6530	USB	RS485	PC için 9V Besleme çıkışlı, USB'den RS485'e çevirici	140 \$
IFD8500A	RS232	RS422/485	RS232, RS422/RS485 çift yönlü çevirici	85 \$
IFD8510A	RS422/485	RS422/485	RS422/RS485 Sinyal güçlendirici (Repeater)	95 \$
IFD8520	RS232	RS422/485	RS232, RS422/RS485 çift yönlü adreslenebilir çevirici	130 \$

IFD Serisi Haberleşme Ürünleri



Not 1: DVS serisi Swtich modelleri Ethernet portları FE: 100Mbps, GbE: 1.000Mbps haberleşme hızlarına sahiptir.

Not 2: DVW serisi Kablosuz modem GbE:1.000Mbps haberleşme hızına sahiptir.

Not 3: DX serisi VPN Router modelleri Ethernet portları FE:100Mbps haberleşme hızına sahiptir.

Not 4: DX serisi varsayılan DIACloud hesabı 12GB/Yıllık transfer limiti ve 10Mb depolama alanına sahiptir.

Not 5: DX serisi hesap yönetimi DIACloud (diacloudsolutions.com) üzerinden, VPN erişimi DIACom programıyla yapılır.

HABERLEŞME KABLOLARI

UC

UC-PRG020-12A PLC, PC (USB) Programlama Kablosu

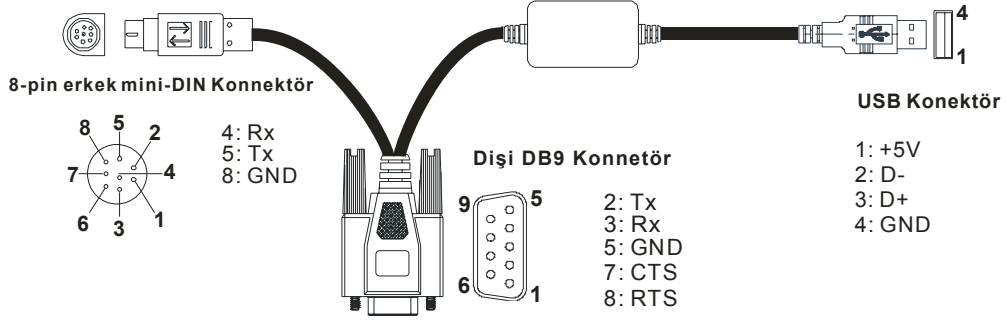

UC-MS030-01A PLC, PC (RS232) Programlama Kablosu

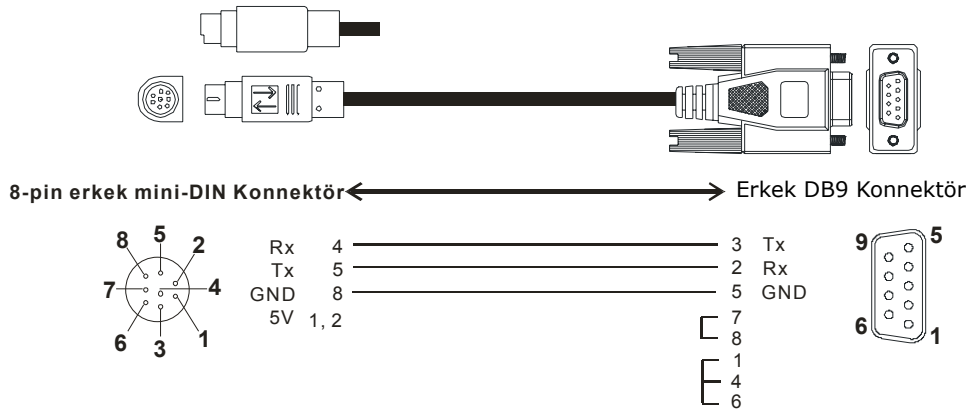

UC-MS030-06A PLC HMI Haberleşme Kablosu

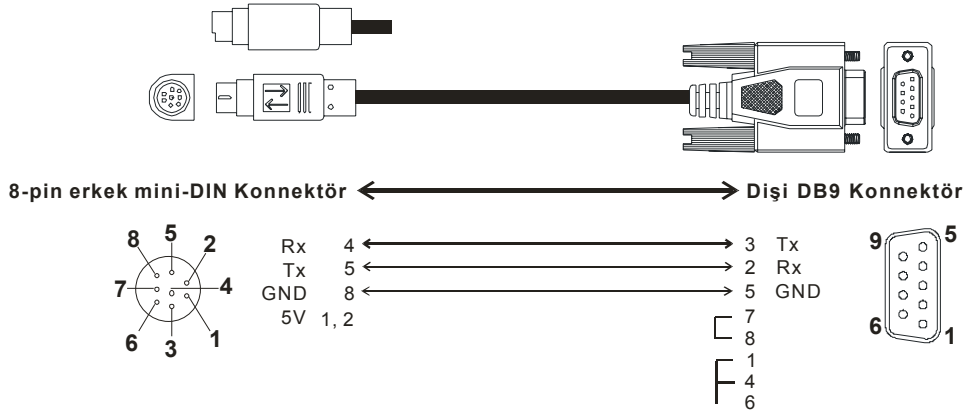

UC-ET010-13B ve UB-10-IO2C AH08/10/20EMC Motion PLC Terminal Bloğu ve Kablosu



↑	COM	COM	COM	COM	S/S	X1.5	S/S	X1.4	S/S	X0.3	S/S	X0.2	X0.1-	X0.11-	X0.10-	X0.0-	X0.9-	X0.8-	24G	24G	FE
↓	Y0.11	Y0.10	Y0.9	Y0.8	X1.3	X1.2	X1.1	X1.0	X0.15	X0.14	X0.13	X0.12	X0.1+	X0.11+	X0.10+	X0.0+	X0.9+	X0.8+	N/C	24V	24V

HABERLEŞME KABLARI

UC

UC-CMC003-01A, UC-CMC010-01A, UC-CMC020-01A

CANopen ve DMCNET Kablosu



CANopen

- 1 : CAN+
- 2 : CAN-
- 3 : CAN_GND
- 4 : --

DMCNET

- 1 : DMCNET_D1+
- 2 : DMCNET_D1-
- 3 : DMCNET_D2+
- 4 : --

- 5 : CAN+
- 6 : CAN-
- 7 : CAN_GND
- 8 : --

- 5 : --
- 6 : DMCNET_D2-
- 7 : --
- 8 : --

UC-EMC003-02A, UC-EMC010-02A, UC-EMC020-02A

EtherCAT Kablosu



- 1: EtherCAT_TX+
- 2: EtherCAT_TX-
- 3: EtherCAT_RX+
- 6: EtherCAT_RX-

- 1: EtherCAT_TX+
- 2: EtherCAT_TX-
- 3: EtherCAT_RX+
- 6: EtherCAT_RX-

TAP-CN03, TAP-TR01

CANopen Dağıtım Kutusu ve Sonlandırma Direnci

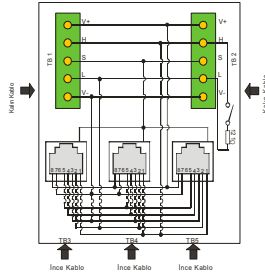

Ürün Kodu	Kablo Uzunluğu	Kullanım Yeri	Açıklama	Fiyat
UC-PRG020-12A	2 metre	PLC - PC	8pin mini DIN erkek veya DB9 dişi kon. USB dönüştürücü	40 \$
UC-MS030-01A	3 metre	PLC - PC/HMI	8pin mini DIN erkek kon. DB9 dişi kon. dönüştürücü	10 \$
UC-MS030-06A	3 metre	PLC / HMI	8pin mini DIN erkek kon. DB9 erkek kon. dönüştürücü	10 \$
AHACAB30-5A	3 metre	AH Şase	AH Şase Haberleşme Kablosu	120 \$
UC-ET010-13B	1 metre	AH Motion / Terminal	AH Motion DB37 pinden Harici Terminal kablosu	100 \$
UB-10-IO22C	-	AH Terminal Bloğu	AH Motion için Harici Terminal	55 \$
UC-CMC003-01A	0.3 metre	CANopen / DMCNET	0.3 Metre CANopen / DMCNET kablosu	5 \$
UC-CMC010-01A	1 metre	CANopen / DMCNET	1 metre CANopen / DMCNET Kablosu	10 \$
UC-CMC020-01A	2 metre	CANopen / DMCNET	2 metre CANopen / DMCNET Kablosu	15 \$
TAP-CN03	-	CANopen	DeviceNET/CANopen Dağıtım kutusu (2x 5pin + 3x RJ45)	65 \$
TAP-TR01	-	CANopen	CANopen 121Ω Sonlandırma Direnci	5 \$
UC-EMC003-02A	0.3 metre	EtherCAT	0.3 metre EtherCAT kablosu	40 \$
UC-EMC010-02A	1 metre	EtherCAT	1 metre EtherCAT kablosu	50 \$
UC-EMC020-02A	2 metre	EtherCAT	2 metre EtherCAT kablosu	60 \$

UC
Serisi

Dünyanın 1 numaralı* seçimi olan Delta Güç Kaynakları

Delta Standart Güç Kaynakları Uygulama Alanları



Led Tabela Led Ekran

Uygun Seriler

PMC, PMT, PMF, PMR



Petrol & Gaz

- Petrol İstasyonları
- Petrol Rafinerileri

Uygun Seriler

CliQ, CliQ II, CliQ M, PJB



LED Aydınlatma

- Reklam Uygulamaları
- Endüstriyel Aydınlatma
- Sokak Aydınlatması

Uygun Seriler

LNE, LNV, LNP-C, LNE-C



Fabrika

- Proses Otomasyonu
- Makine Otomasyonu

Uygun Seriler

CliQ, CliQ II, CliQ III, CliQ M, CliQ
VA, Lyte, Chrome, Sync,
PMC, PMT, PMF, PMU



Denizcilik

- Açık Deniz

Uygun Seriler

CliQ M

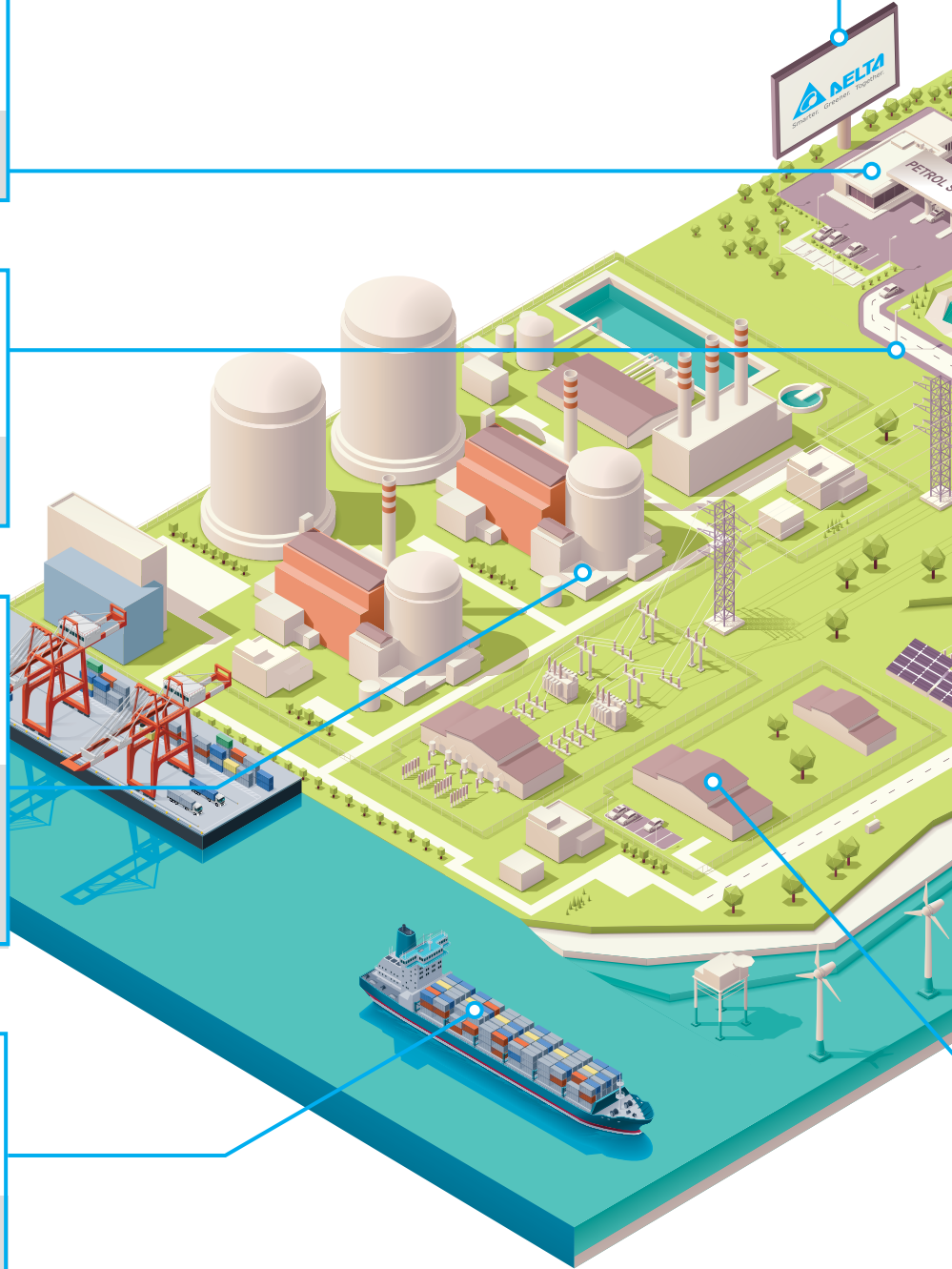

500'den fazla modelle tüm ihtiyaçlarınıza uygun çözümler sunar.

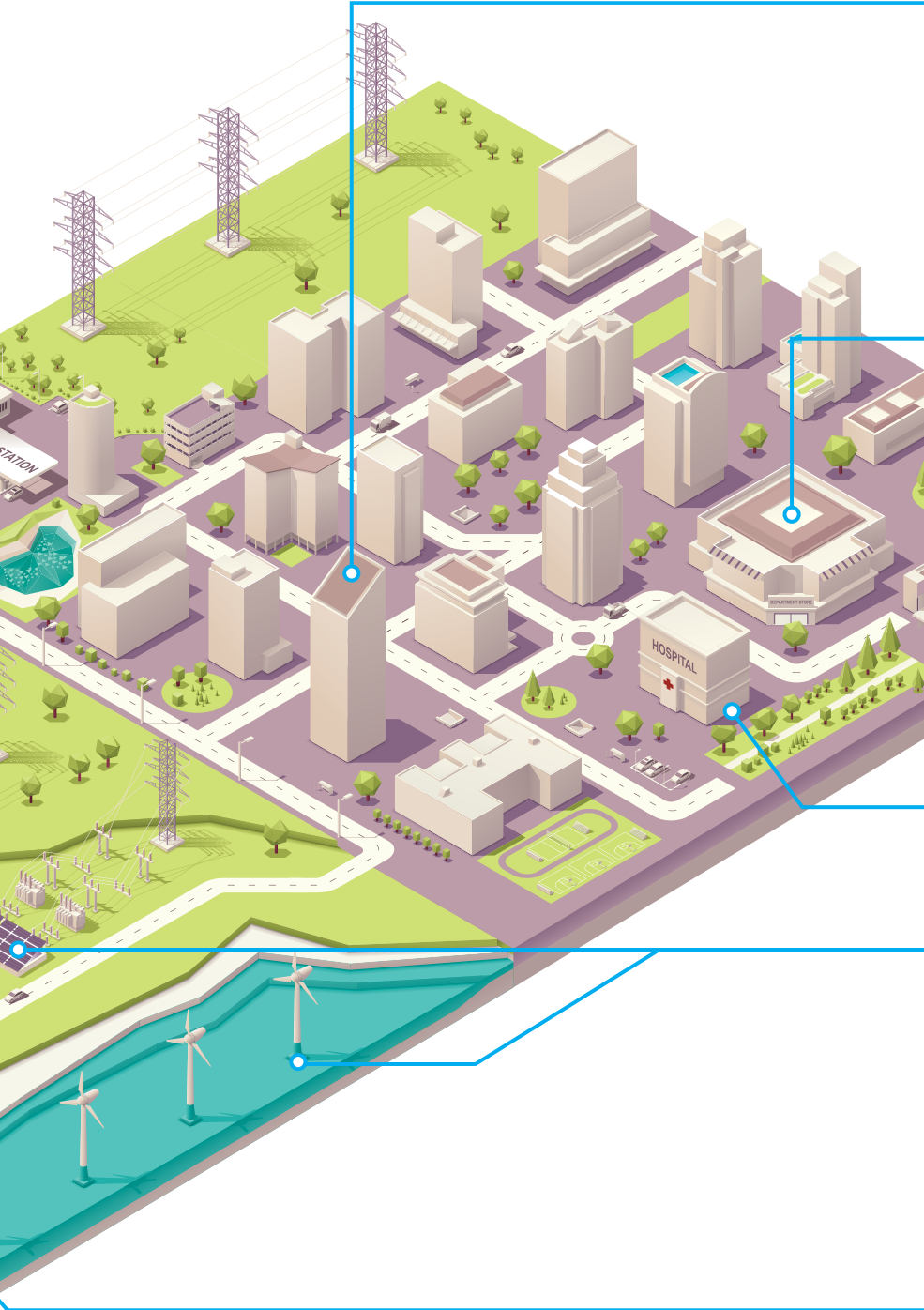

Akıllı Bina

- Asansör
- Yürüyen Merdiven
- Veri Merkezi
- HVAC

Uygun Seriler

CliQ, CliQ II, CliQ III, CliQ M, Lyte, Chrome, Sync, PMS



Alışveriş Merkezi

- Otomatik Kapı
- ATM
- Otomat Makineleri

Uygun Seriler

PMC, PMT, PMH, PMF, PMU, PJ, PJB, PJT, PJU



Hastane

- Klinik
- Ev sağlık hizmeti
- Biyo-Teknik

Uygun Seriler

MDS, MEB, MEU, MEG, MEA



Yeşil Enerji

- Rüzgar Türbini
- Güneş Enerjisi
- E-Araç şarj istasyonu

Uygun Seriler

CliQ, CliQ II, CliQ III, CliQ M, Lyte



Ev

- Elektrikli ev aletleri
- Ev otomasyonu

Uygun Seriler

CliQ II, Chrome, PMC, PMH

*Micro-Tech Danışmanlık 2017 satış geliri raporundan alınmıştır.

GÜÇ KAYNAKLARI

Ray Tipi LYTE / CliQ / CliQ II

Delta Elektronik, endüstriyel tip güç kaynaklarında, Fortune 500 listesinde de bulunan Dünyanın 1 numaralı güç kaynağı firmasıdır. 40 yılı aşkın güç kaynağı tecrübesi ve 500'den fazla model seçeneği ile tüm ihtiyaçlarınıza uygundur. Tüm güç kaynağı modellerinde aşırı voltaj, aşırı akım, aşırı sıcaklık, kısa devre, dalgalanma koruması standart olarak bulunmaktadır. Opsiyonel olarak yüksek IP sınıfı koruma ve özel alan sertifikaları da bulunmaktadır.

LYTE



AR

- Ekonomik seri, alüminyum kasalı güç kaynakları
- Evrensel AC giriş voltajı aralığı
- Reaktif yükler için dahili sabit akım devresi
- Harmonik akıma uyumludur IEC/EN 61000-3-2, A sınıfı
- DC OK röle çıkışlı ürün seçeneği
- Toz ve kimyasallara karşı kaplamalı devre

Uygulama Alanları



CliQ™



AR

- Plastik ve alüminyum kasalı güç kaynakları
- Evrensel AC giriş voltajı aralığı
- Giriş gerilim aralığı içerisinde değiştiğinde güç azalmaz
- 3 saniye boyunca %150 güç artışı (480W için 2 saniye boyunca %200)
- Korozyona dayanıklı alüminyum gövde
- Harmonik akıma uyumludur IEC/EN 61000-3-2, A sınıfı
- Toz ve kimyasallara karşı kaplamalı devre (DRP-24V48W1AZ ve DRP024V060W1AZ hariç)
- Tehlikeli bölgede kullanım onaylı ATEX Class1-Div.2 (DRP-24V48W1AZ ve DRP024V060W1AZ hariç)

Uygulama Alanları



CliQ^{II}



AR

- Plastik ve alüminyum kasalı güç kaynakları
- Evrensel AC giriş voltajı aralığı
- Giriş gerilim aralığı içerisinde değiştiğinde güç azalmaz
- 5 saniye boyunca %150 güç artışı (480W için 2 saniye boyunca %200)
- Korozyona dayanıklı alüminyum gövde
- Harmonik akıma uyumludur IEC/EN 61000-3-2, A sınıfı
- -40°C aşırı düşük sıcaklıkta bile soğuk çalışma
- Toz ve kimyasallara karşı kaplamalı devre (DRP-24V48W1AZ ve DRP024V060W1AZ hariç)
- Tehlikeli bölgede kullanım onaylı ATEX Class1-Div.2 (DRP024V960W3BN hariç)

Uygulama Alanları



GÜÇ KAYNAKLARI

Ray Tipi LYTE / CliQ / CliQ II

	Ürün Kodu	Giriş	Çıkış	Açıklama	Fiyat
LYTE Serisi	DRL-24V120W1AA	85-264VAC 1Faz	24V 120W	24V 5.0A çıkışlı, Alüminyum Kasa	30 \$
	DRL-24V120W1AS	85-264VAC 1Faz	24V 120W	24V 5.0A çıkışlı, Alüminyum Kasa, DC OK röleli	50 \$
	DRL-24V240W1AA	85-264VAC 1Faz	24V 240W	24V 10.0A çıkışlı, Alüminyum Kasa	57 \$
	DRL-24V240W1AS	85-264VAC 1Faz	24V 240W	24V 10.0A çıkışlı, Alüminyum Kasa, DC OK röleli	74 \$
	DRL-24V480W1AA	85-264VAC 1Faz	24V 480W	24V 20.0A çıkışlı, Alüminyum Kasa	118 \$
	DRL-24V480W1AS	85-264VAC 1Faz	24V 480W	24V 20.0A çıkışlı, Alüminyum Kasa, DC OK röleli	130 \$

	Ürün Kodu	Giriş	Çıkış	Açıklama	Fiyat
CliQ I Serisi	DRP012V015W1AZ	85-264VAC 1Faz	12V 15W	12V 1.25A çıkışlı, Plastik Kasa	20 \$
	DRP012V015W1AY	85-264VAC 1Faz	12V 15W	12V 1.25A çıkışlı, Plastik Kasa, ATEX Sertifikalı	26 \$
	DRP012V030W1AZ	85-264VAC 1Faz	12V 30W	12V 2.5A çıkışlı, Plastik Kasa	22 \$
	DRP012V030W1AY	85-264VAC 1Faz	12V 30W	12V 2.5A çıkışlı, Plastik Kasa, ATEX Sertifikalı	28 \$
	DRP012V060W1AA	85-264VAC 1Faz	12V 60W	12V 5.0A çıkışlı, Alüminyum Kasa	38 \$
	DRP012V100W1AA	85-264VAC 1Faz	12V 100W	12V 8.33A çıkışlı, Alüminyum Kasa	55 \$
	DRP-24V48W1AZ	85-264VAC 1Faz	24V 48W	24V 2.0A çıkışlı, Plastik Kasa	25 \$
	DRP024V060W1AZ	85-264VAC 1Faz	24V 60W	24V 2.5A çıkışlı, Plastik Kasa	24 \$
	DRP024V060W1AA	85-264VAC 1Faz	24V 60W	24V 2.5A çıkışlı, Alüminyum Kasa	40 \$
	DRP024V120W1AA	85-264VAC 1Faz	24V 120W	24V 5.0A çıkışlı, Alüminyum Kasa	58 \$
	DRP024V240W1AA	85-264VAC 1Faz	24V 240W	24V 10.0A çıkışlı, Alüminyum Kasa	91 \$
	DRP024V480W1AA	85-264VAC 1Faz	24V 480W	24V 20.0A çıkışlı, Alüminyum Kasa	156 \$

	Ürün Kodu	Giriş	Çıkış	Açıklama	Fiyat
CliQ II Serisi	DRP024V060W3BN	320-600VAC 3 Faz	24V 60W	24V 2.5A çıkışlı, Alüminyum Kasa	66 \$
	DRP024V060W3BA	320-600VAC 3 Faz	24V 60W	24V 2.5A çıkışlı, Alüminyum Kasa, ATEX Sertifikalı	93 \$
	DRP024V120W3BN	320-600VAC 3 Faz	24V 120W	24V 5.0A çıkışlı, Alüminyum Kasa	78 \$
	DRP024V120W3BA	320-600VAC 3 Faz	24V 120W	24V 5.0A çıkışlı, Alüminyum Kasa, ATEX Sertifikalı	101 \$
	DRP024V240W3BN	320-600VAC 3 Faz	24V 240W	24V 10.0A çıkışlı, Alüminyum Kasa	100 \$
	DRP024V240W3BA	320-600VAC 3 Faz	24V 240W	24V 10.0A çıkışlı, Alüminyum Kasa, ATEX Sertifikalı	150 \$
	DRP024V480W3BN	320-600VAC 3 Faz	24V 480W	24V 20.0A çıkışlı, Alüminyum Kasa	152 \$
	DRP024V480W3BA	320-600VAC 3 Faz	24V 480W	24V 20.0A çıkışlı, Alüminyum Kasa, ATEX Sertifikalı	209 \$
	DRP024V960W3BN	320-600VAC 3 Faz	24V 960W	24V 40.0A çıkışlı, Alüminyum Kasa	290 \$
	DRP048V060W1BN	85-264VAC 1Faz	48V 60W	48V 1.25A çıkışlı, Alüminyum Kasa	47 \$
	DRP048V060W1BA	85-264VAC 1Faz	48V 60W	48V 1.25A çıkışlı, Alüminyum Kasa, ATEX Sertifikalı	59 \$
	DRP048V120W1BN	85-264VAC 1Faz	48V 120W	48V 2.5A çıkışlı, Alüminyum Kasa	70 \$
	DRP048V120W1BA	85-264VAC 1Faz	48V 120W	48V 2.5A çıkışlı, Alüminyum Kasa, ATEX Sertifikalı	89 \$
	DRP048V240W1BN	85-264VAC 1Faz	48V 240W	48V 5.0A çıkışlı, Alüminyum Kasa	102 \$
	DRP048V240W1BA	85-264VAC 1Faz	48V 240W	48V 5.0A çıkışlı, Alüminyum Kasa, ATEX Sertifikalı	130 \$
	DRP048V480W1BN	85-264VAC 1Faz	48V 480W	48V 10.0A çıkışlı, Alüminyum Kasa	154 \$
	DRP048V480W1BA	85-264VAC 1Faz	48V 480W	48V 10.0A çıkışlı, Alüminyum Kasa, ATEX Sertifikalı	201 \$

GÜÇ KAYNAKLARI

Ray Tipi CHROME / sync / CliQ Acc / CliQ M

Delta Elektronik, endüstriyel tip güç kaynaklarında, Fortune 500 listesinde de bulunan Dünyanın 1 numaralı güç kaynağı firmasıdır. 40 yılı aşkın güç kaynağı tecrübesi ve 500'den fazla model seçeneği ile tüm ihtiyaçlarınıza uygundur. Tüm güç kaynağı modellerinde aşırı voltaj, aşırı akım, aşırı sıcaklık, kısa devre, dalgalanma koruması standart olarak bulunmaktadır. Opsiyonel olarak yüksek IP sınıfı koruma ve özel alan sertifikaları da bulunmaktadır.

CHROME



AR

- Plastik kasalı ve Toprak bağlantısı gerektirmeyen (2. Sınıf Çift İzolasyonlu) güç kaynakları
- Evrensel AC giriş voltajı aralığı ve 55°C'ye kadar tam güç çalışma
- Giriş gerilim aralığı içerisinde değiştiğinde güç azalmaz
- Kompakt panolara montaj imkanı
- NEC Class 2 ve LPS sertifikalı (DRC-12V100W1AZ hariç)
- Harmonik akıma uyumludur IEC/EN 61000-3-2, A sınıfı
- IEC/EN 60950-1(ITE Standartı) ve UL 508(Endüstriyel Standart) güvenlik onaylı

Uygulama Alanları



sync



AR

- Plastik kasalı ultra kompakt boyutlu güç kaynakları
- 3.0kVAC'ye kadar giriş çıkışı ve giriş toprak arası izolasyon
- Evrensel AC giriş voltajı aralığı ve -10°C ile 55°C arasında tam güç çalışma
- %89'a kadar verimlilik
- Düşük toprak kaçak akımı (264VAC'de, <0.5mA)
- DC OK röle çıkışı ürün seçeneği
- -40°C aşırı düşük sıcaklıkta bile soğuk çalışma
- NEC Class 2 ve LPS sertifikalı

Uygulama Alanları



CliQ^M



AR

- Alüminyum kasalı, marine sertifikalı güç kaynakları
- Evrensel AC giriş voltajı aralığı
- Korozyona dayanıklı alüminyum gövde
- 7 saniye boyunca %150 güç artışı
- Denizcilik uygulamaları için DNV GL ABS serifikası
- Dahili DC OK röle çıkışı
- Toz ve kimyasallara karşı kaplamalı devre

Uygulama Alanları



GÜÇ KAYNAKLARI

Ray Tipi CHROME / sync / CliQ Acc / CliQ M

	Ürün Kodu	Giriş	Çıkış	Açıklama	Fiyat
CHROME Serisi	DRC-12V10W1AZ	90-264VAC 1Faz	12V 10W	12V 0.83A çıkışlı, Plastik Kasa	15 \$
	DRC-12V30W1AZ	90-264VAC 1Faz	12V 25W	12V 2.1A çıkışlı, Plastik Kasa	19 \$
	DRC-12V60W1AZ	90-264VAC 1Faz	12V 54W	12V 4.5A çıkışlı, Plastik Kasa	28 \$
	DRC-12V60W1AC	90-264VAC 1Faz	12V 54W	12V 4.5A çıkışlı, Plastik Kasa, Kaplamalı Devre	30 \$
	DRC-12V100W1AZ	90-264VAC 1Faz	12V 72W	12V 6.0A çıkışlı, Plastik Kasa	39 \$
	DRC-24V10W1AZ	90-264VAC 1Faz	24V 10W	24V 0.42A çıkışlı, Plastik Kasa	15 \$
	DRC-24V10W1HZ	90-264VAC 1Faz	24V 10W	24V 0.42A çıkışlı, Plastik Kasa, Ev tipi EN60335	16 \$
	DRC-24V30W1AZ	90-264VAC 1Faz	24V 30W	24V 1.25A çıkışlı, Plastik Kasa	16 \$
	DRC-24V60W1AZ	90-264VAC 1Faz	24V 60W	24V 2.5A çıkışlı, Plastik Kasa	23 \$
	DRC-24V60W1AC	90-264VAC 1Faz	24V 60W	24V 2.5A çıkışlı, Plastik Kasa, Kaplamalı Devre	30 \$
	DRC-24V100W1AZ	90-264VAC 1Faz	24V 100W	24V 3.8A çıkışlı, Plastik Kasa	31 \$

	Ürün Kodu	Giriş	Çıkış	Açıklama	Fiyat
SYNC Serisi	DRS-5V30W1NZ	85-264VAC 1Faz	5V 15W	5V 3.0A çıkışlı, Plastik Kasa	22 \$
	DRS-5V50W1NZ	85-264VAC 1Faz	5V 25W	5V 5.0A çıkışlı, Plastik Kasa	34 \$
	DRS-5V50W1NR	85-264VAC 1Faz	5V 25W	5V 5.0A çıkışlı, Plastik Kasa, DC OK röleli	35 \$
	DRS-5V50W1AZ	85-264VAC 1Faz	5V 30W	5V 6.0A çıkışlı, Plastik Kasa	34 \$
	DRS-5V50W1AR	85-264VAC 1Faz	5V 30W	5V 6.0A çıkışlı, Plastik Kasa, DC OK röleli	35 \$

	Ürün Kodu	Giriş	Çıkış	Açıklama	Fiyat
CliQ Acc Serisi	DRR-20N	22-60VDC	24V 480W	24V 20A çıkışlı, Redundancy Modülü	34 \$
	DRR-20A	22-60VDC	24V 480W	24V 20A çıkışlı, Redundancy Modülü, ATEX Sertifikalı	42 \$
	DRR-40N	22-60VDC	24V 960W	24V 40A çıkışlı, Redundancy Modülü	42 \$
	DRR-40A	22-60VDC	24V 960W	24V 40A çıkışlı, Redundancy Modülü	51 \$
	DRB-24V020ABN	22-28VDC	24V 480W	24V 20A çıkışlı, Koruma (Buffer) Modülü	124 \$
	DRB-24V020ABA	22-28VDC	24V 480W	24V 20A çıkışlı, Koruma (Buffer) Modülü, ATEX Sertifikalı	161 \$
	DRB-24V040ABN	22-28VDC	24V 960W	24V 40A çıkışlı, Koruma (Buffer) Modülü	196 \$
	DRU-24V10ACZ	24-28VDC	24V 240W	24V 10A çıkışlı, Plastik, UPS Modülü	32 \$
	DRU-24V40ABN	24-28VDC	24V 480W	24V 40A çıkışlı, Alüminyum, UPS Modülü	54 \$

	Ürün Kodu	Giriş	Çıkış	Açıklama	Fiyat
CliQ M Serisi	DRM-24V80W1PN	85-276VAC 1Faz	24V 81W	24V 3.4A çıkışlı, Alüminyum Kasa, DC OK röleli	135 \$
	DRM-24V120W1PN	85-264VAC 1Faz	24V 120W	24V 5.0A çıkışlı, Alüminyum Kasa, DC OK röleli	192 \$
	DRM-24V240W1PN	85-276VAC 1Faz	24V 240W	24V 10.0A çıkışlı, Alüminyum Kasa, DC OK röleli	294 \$
	DRM-24V480W1PN	85-276VAC 1Faz	24V 480W	24V 20.0A çıkışlı, Alüminyum Kasa, DC OK röleli	403 \$
	DRM-24V960W1PN	85-264VAC 1Faz	24V 960W	24V 40.0A çıkışlı, Alüminyum Kasa, DC OK röleli	678 \$

GÜÇ KAYNAKLARI

Pano Tipi PMC / PMH / PMT

Delta Elektronik, endüstriyel tip güç kaynaklarında, Fortune 500 listesinde de bulunan Dünyanın 1 numaralı güç kaynağı firmasıdır. 40 yılı aşkın güç kaynağı tecrübesi ve 500'den fazla model seçeneği ile tüm ihtiyaçlarınıza uygundur. Tüm güç kaynağı modellerinde aşırı voltaj, aşırı akım, aşırı sıcaklık, kısa devre, dalgalanma koruması standart olarak bulunmaktadır. Opsiyonel olarak yüksek IP sınıfı koruma ve özel alan sertifikaları da bulunmaktadır.

PMC



AR

- Alüminyum kasalı güç kaynakları
- Giriş gerilim aralığı içerisinde değiştiğinde güç azalmaz
- Korozyona dayanıklı alüminyum gövde
- Harmonik akıma uyumludur IEC/EN 61000-3-2, A sınıfı
- Her Telcordia SR-232 için yüksek MTBF >700.000 saat
- IEC/EN 60950-1 (ITE Standartı) ve UL 508 (Endüstriyel Standart) güvenlik onaylı
- Opsiyonel IP20 konnektör

Uygulama Alanları



PMH



AR

- Alüminyum kasalı ev içi kullanıma uygun güç kaynakları
- Evrensel AC giriş voltajı aralığı
- Korozyona dayanıklı alüminyum gövde
- Kirlilik derecesi 3 ev içi kullanım onaylı IEC/EN 61558-1 ve IEC/EN 61558-2-16
- 1U montajı için uygun profil tasarımı
- 0,5mA'den düşük toprak kaçak akımı
- 230VAC'de 0,5W yüksüz enerji tüketimi
- -25°C ile 50°C arasında 5.000m'ye kadar tam güç çalışma
- Opsiyonel izolasyonlu terminal konnektör

Uygulama Alanları



PMT



AR

- Ekonomik seri, alüminyum kasalı güç kaynakları
- Anahtar ile seçilebilen AC giriş voltaj aralığı (Bazı modellerde evrensel AC giriş voltajı aralığı)
- Seçili modeller için harmonik akıma uyumludur IEC/EN 61000-3-2, A sınıfı
- Her Telcordia SR-232 için yüksek MTBF >700.000 saat
- Kısa Devre / Aşırı Gerilim / Aşırı Yük / Aşırı Sıcaklık koruması
- L tipi ve kapalı tip kasa opsiyonları ile farklı montaj seçenekleri

Uygulama Alanları



GÜÇ KAYNAKLARI

Pano Tipi PMC / PMH / PMT

	Ürün Kodu	Giriş	Çıkış	Açıklama	Fiyat
PMC Serisi	PMC-05V015W1AA	85-264VAC 1Faz	5V 15W	5V 3.0A çıkışlı, Alüminyum Kasa, Terminal konnektör	15 \$
	PMC-05V035W1AA	85-264VAC 1Faz	5W 35W	5V 7.0A çıkışlı, Alüminyum Kasa, Terminal konn.	21 \$
	PMC-05V050W1AA	85-264VAC 1Faz	5V 50W	5V 10.0A çıkışlı, Alüminyum Kasa, Terminal konn.	25 \$
	PMC-12V035W1AA	85-264VAC 1Faz	12V 35W	12V 3.0A çıkışlı, Alüminyum Kasa, Terminal konn.	19 \$
	PMC-12V050W1AA	85-264VAC 1Faz	12V 50W	12V 4.17A çıkışlı, Alüminyum Kasa, Terminal konn.	22 \$
	PMC-12V060W1AA	85-264VAC 1Faz	12V 60W	12V 5.0A çıkışlı, Alüminyum Kasa, NEC Class 2	25 \$
	PMC-12V100W1AA	85-264VAC 1Faz	12V 100W	12V 8.33A çıkışlı, Alüminyum Kasa, Terminal konn.	31 \$
	PMC-12V100W1AJ	85-264VAC 1Faz	12V 100W	12V 8.33A çıkışlı, Alüminyum Kasa, IP20 konn.	35 \$
	PMC-12V150W1BA	85-264VAC 1Faz	12V 150W	12V 12.5A çıkışlı, Alüminyum Kasa, PFC, Terminal konn.	45 \$
	PMC-12V150W1BJ	85-264VAC 1Faz	12V 150W	12V 12.5A çıkışlı, Alüminyum Kasa, PFC, IP20 konn.	47 \$
	PMC-24V035W1AA	85-264VAC 1Faz	24V 35W	24V 1.46A çıkışlı, Alüminyum Kasa, Terminal konn.	19 \$
	PMC-24V035W1AJ	85-264VAC 1Faz	24V 35W	24V 1.46A çıkışlı, Alüminyum Kasa, IP20 konn.	20 \$
	PMC-24V050W1AA	85-264VAC 1Faz	24V 50W	24V 2.1A çıkışlı, Alüminyum Kasa, Terminal konn.	21 \$
	PMC-24V050W1AJ	85-264VAC 1Faz	24V 50W	24V 2.1A çıkışlı, Alüminyum Kasa, IP20 konn.	22 \$
	PMC-24V075W1AA	85-264VAC 1Faz	24V 75W	24V 3.12A çıkışlı, Alüminyum Kasa, Terminal konn.	25 \$
	PMC-24V075W1AJ	85-264VAC 1Faz	24V 75W	24V 3.12A çıkışlı, Alüminyum Kasa, IP20 konn.	26 \$
	PMC-24V100W1AA	85-264VAC 1Faz	24V 100W	24V 4.17A çıkışlı, Alüminyum Kasa, Terminal konn.	30 \$
	PMC-24V100W1AJ	85-264VAC 1Faz	24V 100W	24V 4.17A çıkışlı, Alüminyum Kasa, IP20 konn.	32 \$
	PMC-24V150W1AA	85-264VAC 1Faz	24V 150W	24V 6.25A çıkışlı, Alüminyum Kasa, Terminal konn.	34 \$
	PMC-24V150W1AJ	85-264VAC 1Faz	24V 150W	24V 6.25A çıkışlı, Alüminyum Kasa, IP20 konn.	37 \$
	PMC-24V150W1BA	85-264VAC 1Faz	24V 150W	24V 6.25A çıkışlı, Alüminyum Kasa, PFC, Terminal konn.	42 \$
	PMC-24V150W1BJ	85-264VAC 1Faz	24V 150W	24V 6.25A çıkışlı, Alüminyum Kasa, PFC, IP20 konn.	43 \$
	PMC-24V300W1BA	85-264VAC 1Faz	24V 300W	24V 12.5A çıkışlı, Alüminyum Kasa, PFC, IP20 konn.	81 \$
	PMC-24V600W1BA	85-264VAC 1Faz	24V 600W	24V 25.0A çıkışlı, Alüminyum Kasa, PFC, Terminal konn.	163 \$
	PMC-DSPV100W1A	85-264VAC 1Faz	24V,5V 100W	24V 2.7A + 5V 7A çıkışlı, Alüminyum Kasa	45 \$
	PMC-48V150W1BA	85-264VAC 1Faz	48V 150W	48V 3.12A çıkışlı, Alüminyum Kasa, PFC, Terminal konn.	42 \$
	PMC-48V600W1BA	85-264VAC 1Faz	48V 600W	48V 12.5A çıkışlı, Alüminyum Kasa, PFC, Terminal konn.	172 \$

	Ürün Kodu	Giriş	Çıkış	Açıklama	Fiyat
PMH Serisi	PMH-24V50WCAA	85-264VAC 1Faz	24V 50W	24V 2.1A çıkışlı, Terminal konn.	22 \$
	PMH-24V50WCAS	85-264VAC 1Faz	24V 50W	24V 2.1A çıkışlı, İzolasyonlu terminal konn.	22 \$
	PMH-24V100WCAA	85-264VAC 1Faz	24V 100W	24V 4.16A çıkışlı, Terminal konn.	33 \$
	PMH-24V100WCAS	85-264VAC 1Faz	24V 100W	24V 4.16A çıkışlı, İzolasyonlu terminal konn.	34 \$
	PMH-24V150WCBA	85-264VAC 1Faz	24V 150W	24V 6.25A çıkışlı, PFC, Terminal konn.	47 \$
	PMH-24V150WCBS	85-264VAC 1Faz	24V 150W	24V 6.25A çıkışlı, PFC, İzolasyonlu terminal konn.	48 \$
	PMH-24V200WCBA	85-264VAC 1Faz	24V 200W	24V 8.33A çıkışlı, PFC, Terminal konn.	55 \$
	PMH-24V200WCBS	85-264VAC 1Faz	24V 200W	24V 8.33A çıkışlı, PFC, İzolasyonlu terminal konn.	55 \$

	Ürün Kodu	Giriş	Çıkış	Açıklama	Fiyat
PMT Serisi	PMT-5V35W1AA	85-264VAC 1Faz	5V 35W	5V 7.0A çıkışlı, Terminal konn.	14 \$
	PMT-5V50W1AA	85-264VAC 1Faz	5V 50W	5V 10.0A çıkışlı, Terminal konn.	16 \$
	PMT-12V35W1AA	85-264VAC 1Faz	12V 35W	12V 2.92A çıkışlı, Terminal konn.	14 \$
	PMT-12V50W1AA	85-264VAC 1Faz	12V 50W	12V 4.17A çıkışlı, Terminal konn.	15 \$
	PMT-12V100W1AA	85-264VAC 1Faz	12V 100W	12V 8.5A çıkışlı, Terminal konn.	19 \$
	PMT-12V150W1AA	85-264VAC 1Faz	12V 150W	12V 12.5A çıkışlı, Terminal konn.	24 \$
	PMT-12V350W1AR	85-264VAC 1Faz	12V 350W	12V 29.0A çıkışlı, Terminal konn.	46 \$
	PMT-24V35W1AA	85-264VAC 1Faz	24V 35W	24V 1.46A çıkışlı, Terminal konn.	13 \$
	PMT-24V35W1AAB	85-264VAC 1Faz	24V 35W	24V 1.46A çıkışlı, Kaplamalı Devre, Terminal konn.	18 \$
	PMT-24V50W1AA	85-264VAC 1Faz	24V 50W	24V 2.1A çıkışlı, Terminal konn.	13 \$
	PMT-24V100W1AA	85-264VAC 1Faz	24V 100W	24V 4.5A çıkışlı, Terminal konn.	18 \$
	PMT-24V150W1AA	85-264VAC 1Faz	24V 150W	24V 6.5A çıkışlı, Terminal konn.	22 \$
	PMT-24V350W1AK	85-264VAC 1Faz	24V 350W	4V 14.6A çıkışlı, Terminal konn.	44 \$
	PMT-D1V100W1AA	85-264VAC 1Faz	12V,5V 100W	12V 7.0A + 5V 3.0A çıkışlı, Terminal konn.	32 \$
	PMT-D2V100W1AA	85-264VAC 1Faz	24V,5V 100W	24V 3.5A + 5V 3.0A çıkışlı, Terminal konn.	32 \$
	PMT-48V150W1AA	85-264VAC 1Faz	48V 150W	48V 3.3A çıkışlı, Terminal konn.	26 \$
	PMT-48V350W1AR	85-264VAC 1Faz	48V 350W	48V 7.3A çıkışlı, Terminal konn.	46 \$

GÜÇ KAYNAKLARI

Açık Kasa PJT / PJ

Delta Elektronik, endüstriyel tip güç kaynaklarında, Fortune 500 listesinde de bulunan Dünyanın 1 numaralı güç kaynağı firmasıdır. 40 yılı aşkın güç kaynağı tecrübesi ve 500'den fazla model seçeneği ile tüm ihtiyaçlarınıza uygundur. Tüm güç kaynağı modellerinde aşırı voltaj, aşırı akım, aşırı sıcaklık, kısa devre, dalgalanma koruması standart olarak bulunmaktadır. Opsiyonel olarak yüksek IP sınıfı koruma ve özel alan sertifikaları da bulunmaktadır.

PJT



AR

- Ekonomik seri, açık devre güç kaynakları
- Evrensel AC giriş voltajı aralığı
- Küçültülmüş devre tasarımı
- Düşük kaçak akım değeri
- Harmonik akıma uyumludur IEC/EN 61000-3-2, A sınıfı
- Her Telcordia SR-232 için yüksek MTBF >700.000 saat
- Kısa Devre / Aşırı Gerilim / Aşırı Akım / Aşırı Sıcaklık koruması

Uygulama Alanları



PJ



AR

- Açık devre güç kaynakları
- Evrensel AC giriş voltajı aralığı
- 50W ve üzerinde >0.97 ile yüksek güç faktörü
- Harmonik akıma uyumludur IEC/EN 61000-3-2, A sınıfı (50W ve üzeri A ve D sınıfı)
- Toz ve kimyasallara karşı kaplamalı devre
- Açık tip, L tipi ve kapalı tip kasa opsiyonları ile farklı montaj seçenekleri
- Uzaktan açma/kapama özellikli ürün seçeneği
- Uzun ömürlü kondansatörler

Uygulama Alanları



Kasa Tipi Opsiyonları



- Kapalı Kasa
- Açık Kasa
- L Çerçeve

Tüm Delta Güç Kaynakları çevre dostu olmak için RoHS 2011/65/EU direktifi ile tamamen uyumludur.

Daha fazla bilgi veya sorularınız için lütfen Delta Türkiye ile iletişime geçiniz veya sitemizi ziyaret ediniz.

www.DeltaPSU.com

GÜÇ KAYNAKLARI

Açık Kasa PJT / PJ

	Ürün Kodu	Giriş	Çıkış	Açıklama	Fiyat
PJT Serisi	PJT-12V40WBAA	90-264VAC 1Faz	12V 40W	12V 3.33A çıkışlı, Açık kasa, JST konn.	13 \$
	PJT-12V65WBAA	90-264VAC 1Faz	12V 60W	12V 5.0A çıkışlı, Açık kasa, JST konn.	17 \$
	PJT-12V100WBAA	90-264VAC 1Faz	12V 100W	12V 8.33A çıkışlı, Açık kasa, JST konn.	31 \$
	PJT-24V40WBAA	90-264VAC 1Faz	24V 40W	24V 1.66A çıkışlı, Açık kasa, JST konn.	13 \$
	PJT-24V65WBAA	90-264VAC 1Faz	24V 65W	24V 2.71A çıkışlı, Açık kasa, JST konn.	17 \$
	PJT-24V100WBAA	90-264VAC 1Faz	24V 100W	24V 4.17A çıkışlı, Açık kasa, JST konn.	31 \$

	Ürün Kodu	Giriş	Çıkış	Açıklama	Fiyat
PJ Serisi	PJ-5V15WBNA	85-264VAC 1Faz	5V 15W	5V 3.0A çıkışlı, Açık Kasa, JST konn.	14 \$
	PJ-5V15WCNA	85-264VAC 1Faz	5V 15W	5V 3.0A çıkışlı, Kapalı Kasa, JST konn.	16 \$
	PJ-12V15WBNA	85-264VAC 1Faz	12V 15W	12V 1.3A çıkışlı, Açık Kasa, JST konn.	13 \$
	PJ-12V15WCNA	85-264VAC 1Faz	12V 15W	12V 1.3A çıkışlı, Kapalı Kasa, JST konn.	16 \$
	PJ-12V30WBNA	85-264VAC 1Faz	12V 30W	12V 2.5A çıkışlı, Açık Kasa, JST konn.	17 \$
	PJ-12V30WCNA	85-264VAC 1Faz	12V 30W	12V 2.5A çıkışlı, Kapalı Kasa, JST konn.	19 \$
	PJ-12V50WBNA	85-264VAC 1Faz	12V 50W	12V 4.3A çıkışlı, Açık Kasa, JST konn.	24 \$
	PJ-12V50WCNA	85-264VAC 1Faz	12V 50W	12V 4.3A çıkışlı, Kapalı Kasa, JST konn.	26 \$
	PJ-12V100WBNA	85-264VAC 1Faz	12V 100W	12V 8.5A çıkışlı, Açık Kasa, JST konn.	35 \$
	PJ-12V100WCNA	85-264VAC 1Faz	12V 100W	12V 8.5A çıkışlı, Kapalı Kasa, JST konn.	41 \$
	PJ-12V150WBNA	85-264VAC 1Faz	12V 150W	12V 12.5A çıkışlı, Açık Kasa, JST konn.	41 \$
	PJ-12V150WCNA	85-264VAC 1Faz	12V 150W	12V 12.5A çıkışlı, Kapalı Kasa, JST konn.	50 \$
	PJ-24V30WBNA	85-264VAC 1Faz	24V 30W	24V 1.3A çıkışlı, Açık Kasa, JST konn.	17 \$
	PJ-24V30WCNA	85-264VAC 1Faz	24V 30W	24V 1.3A çıkışlı, Kapalı Kasa, JST konn.	19 \$
	PJ-24V50WBNA	85-264VAC 1Faz	24V 50W	24V 2.1A çıkışlı, Açık Kasa, JST konn.	24 \$
	PJ-24V50WCNA	85-264VAC 1Faz	24V 50W	24V 2.1A çıkışlı, Kapalı Kasa, JST konn.	26 \$
	PJ-24V100WBNA	85-264VAC 1Faz	24V 100W	24V 4.3A çıkışlı, Açık Kasa, JST konn.	35 \$
	PJ-24V100WCNA	85-264VAC 1Faz	24V 100W	24V 4.3A çıkışlı, Kapalı Kasa, JST konn.	42 \$
	PJ-24V150WBNA	85-264VAC 1Faz	24V 150W	24V 6.3A çıkışlı, Açık Kasa, JST konn.	41 \$
	PJ-24V150WCNA	85-264VAC 1Faz	24V 150W	24V 6.3A çıkışlı, Kapalı Kasa, JST konn.	46 \$
PJ-48V50WBNA	85-264VAC 1Faz	48V 50W	48V 1.1A çıkışlı, Açık Kasa, JST konn.	25 \$	
PJ-48V50WCNA	85-264VAC 1Faz	48V 50W	48V 1.1A çıkışlı, Kapalı Kasa, JST konn.	33 \$	

	Ürün Kodu	Açıklama	Fiyat
Aksesuarlar	L-01	L Montaj Aparatı, PMC/PMH/PMT/PML 100W'a kadar uygundur	5 \$
	L-02	L Montaj Aparatı, PMC/PMH/PMT/PML 100-150W için uygundur	5 \$
	L-03A	L Montaj Aparatı, PMC/PMH/PMT/PML 200W ve üzeri için uygundur	5 \$
	P-03	Raya Montaj Aparatı, L-01/L-02/L-03A ile birlikte kullanılır, Tüm modeller için uygundur.	5 \$

Online Teknik Destek Servisi



destek.delta-turkey.com

Alanında uzman teknik ekibimiz ile www.destek.delta-turkey.com web portalımız üzerinden siz değerli müşterilerimize anında destek vermekteyiz.

- Teknik ekibimize sorularınızı sorabilirsiniz.
- Spesifik konularda arama yaparak mevcut bilgiye hızlıca ulaşabilirsiniz.
- Teknik dokümanları ve güncel ürün yazılımlarını indirebilirsiniz.
- Örnek uygulamalara erişebilirsiniz.
- Eğitim videoları ile uygulamaların nasıl yapıldığını izleyebilirsiniz.
- Farklı müşterilerin tecrübelerini okuyabilir veya tecrübelerinizi paylaşabilirsiniz.

Bunun için tek yapmanız gereken portalımıza ücretsiz olarak üye olmak!



+90 216 499 9910

Ayrıca, +90 216 499 9910 numaralı telefon hattımızdan teknik ekibimize canlı olarak ulaşarak tüm teknik konularda yardım alabilir, detaylı ürün ve uygulama bilgilerine ulaşabilirsiniz.



service.ia.turkey@deltaww.com



Endüstriyel Otomasyon Eğitimleri

Alanında ürün ve uygulama bilgisine sahip uzman ekibimiz ile üç ana başlık altında ücretsiz Endüstriyel Otomasyon Eğitimleri vermekteyiz: PLC, HMI ve Servo. DELTA Otomasyon ürünleri ile ilgili bir eğitim talebiniz var ise Online Teknik Destek Portalımızda yer alan başvuru formunu eksiksiz doldurarak bize iletiniz. Planlamalar doğrultusunda sizlere geri dönüş yaparak eğitimlere davet edeceğiz. Ayrıca, sizden gelecek olan talepler doğrultusunda yerinde eğitimlerimizi organize edebiliriz. Her bir eğitim içeriği hakkında detaylı bilgi almak için yan sayfadaki iletişim bilgilerinden bize ulaşabilirsiniz.

Eğitim Başlıkları	İçerik	Süre
PLC Eğitimi (Temel Seviye)	PLC Donanımı ve Giriş Çıkışlar, Temel Lojik İşlemler, Matematiksel ve Karşılaştırma Komutları	1 gün
PLC Eğitimi (Orta Seviye)	Analog ve Sıcaklık Modülleri ile Skala Komutu Kullanımı, Enkoder ve Hızlı Sayıcılar ile Pulse Komutları	1 gün
PLC Eğitimi (İleri Seviye)	Alt Program, İnterrupt Kullanımı, PLC Haberleşme Komutları ve Modbus Haberleşme	1 gün
HMI Eğitimi (Temel ve Orta Seviye)	HMI Modelleri, DOPSoft Yazılımı, Haberleşme Konfigürasyonu ve Temel Elementler	1 gün
HMI Eğitimi (İleri Seviye)	Gelişmiş Elementler, Alarm, Data Kayıt, Reçete, Makro ve Uzak Erişim ve FTP Bağlantı Yazılımları	1 gün
Servo ve Hareket Kontrol Eğitimi (Temel ve Orta Seviye)	Servo Modelleri, Giriş Çıkış Bağlantıları, ASDASoft Yazılımı	0.5 gün
Servo ve Hareket Kontrol Eğitimi (İleri Seviye)	Hız, Tok ve Pozisyon Kontrol Çalışma Modları	0.5 gün
AC Sürücü Eğitimi	Açık ve Kapalı Çevrim Hız, Tork, Pozisyon Çalışma Modları ile Dahili PLC Kullanımı	1 gün

*AS200, AS300, AH500, ASD-A3, DOP-100 vb. yeni ürünlerle ilgili ticari ve teknik eğitim talepleriniz için lütfen irtibata geçiniz.



Dünyada Delta Endüstriyel Otomasyon İş Birimi

ASYA (Tayvan)



Taoyuan Teknoloji Merkezi (Yeşil Bina)



Taoyuan Fabrika 1



Taoyuan Fabrika 2 (Elmas Sınıfı Yeşil Bina)



Wujiang Fabrika 3



Delta Electronics

ASYA (Çin)

ABD

- A Portland
- B Sacramento
- C Fremont
- D City of Industry
- E Chicago
- F St Louis
- G Houston
- H Dallas
- I Boston
- J Knoxville
- K Orlando

Kanada

- Kitchner
- Montreal
- Toronto
- Raleigh

Meksika

- A Mexico City
- B Monterey
- C Guadalajara

Kolombiya

- Ekvador

Brezilya

- Peru
- Bolivia
- Paraguay
- Şili
- A Minas Gerais
- B Pernambuco
- C Rio de Janeiro
- D São Paulo
- E Paraná
- F Santa Catarina
- G Rio Grande do Sul

Arjantin

Hollanda

- Amsterdam
- Eindhoven

Fransa

- Paris

İspanya

- A Barcelona
- B Madrid

İtalya

- A Milano
- B Roma

Avrupa

- A Finlandiya
- B Estonya
- C İsveç
- D Danimarka
- E Hollanda
- F Almanya
- G Polonya
- H Çek Cumhuriyeti
- I Macaristan
- J Slovenya
- K Hırvatistan
- L Sırbistan
- M Avusturya
- N Slovakya

Brezilya

- A Minas Gerais
- B Pernambuco
- C Rio de Janeiro
- D São Paulo
- E Paraná
- F Santa Catarina
- G Rio Grande do Sul

Almanya

- Sust

- A Litvanya
- B Belarus
- C Ukrayna
- D Romanya
- E Bulgaristan
- F Ermenistan
- G Yunanistan
- H Kibris
- I Suriye
- J Lübnan
- K İsrail
- L Ürdün
- M Irak
- N Mısır
- O Suudi Arabistan

Nijerya

- Gana

- Malta
- Yunanistan
- Kibris
- Suriye
- Lübnan
- İsrail
- Ürdün
- Irak
- Mısır
- Suudi Arabistan

- Kenya

- Sudan

- Zambiya

- Güney Afrika

ASYA (Japonya)



Tokyo Ofisi

ASYA (Hindistan)



Rudrapur Fabrika
(Yeşil Bina)

AVRUPA



Amsterdam, Hollanda

AMERİKA



Research Triangle Parkı

▲ 4 Fabrika

■ 122 Satış Ofis

● 5 Ar-Ge Merkezi

■ 733 Partner



CODESYS SoftMotion

Yeni nesil Delta hareket kontrolör ailesi, CODESYS altyapısı ile buluşuyor.

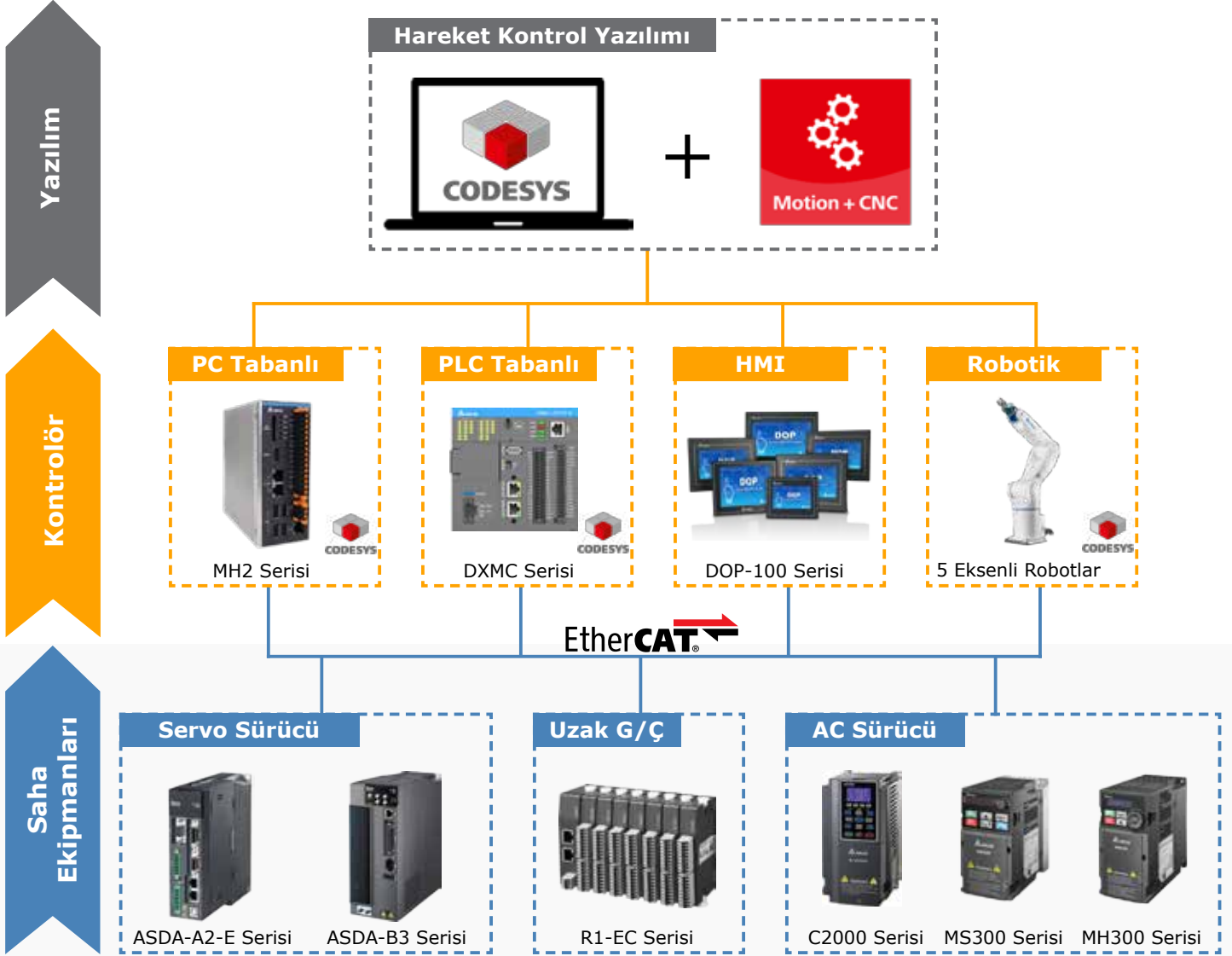

- EtherCAT endüstriyel haberleşme ağını kullanan PLC ve PC tabanlı Delta hareket kontrolörler, IEC-61131-3 standardını destekleyen CODESYS SoftPLC ile program geliştirmeye olanak sunar.
- CODESYS Softmotion program paketi; pratik devreye alma araçları, hareket kontrol fonksiyonları ve E-CAM editörü ile başlangıç seviyesinden ileri seviye birçok uygulamayı destekler.
- CODESYS Softmotion ile programlanan PC tabanlı Delta hareket kontrolörler, Delta DOP paneller ile uyumlu çalışmanın yanında Windows tabanlı arayüz geliştirme imkanı sunar. Ayrıca, gerçek servo eksenle bağlanmadan sanal ortamda hareket uygulamaları simülasyonu yapılabilir.

Yazılımlar

Tüm Delta ürünleri için geliştirilmiş, kullanıcı dostu ve Türkçe yazılımlar ile sistemlerinizi kolayca programlayın, izleyin ve denetleyin.



ISPSoft

DVP, AS, AH serisi PLC'leri, TP serisi panellerin ve VFD serisi sürücülerin PLC kısmını programlamak için sunulan ücretsiz bilgisayar yazılımıdır. Ayrıca ISPSoft programı, IEC 61131-3 standardı ve PLCopen kütüphanesi desteği ile evrenseldir.



DOPSoft

DOP serisi operatör panellerinin gelişmiş obje ve görsel kütüphanesine sahip ücretsiz ve Türkçe tasarım yazılımıdır. PDF dosya uzantılı veri kaydı, alarmları mail ile gönderme gibi karmaşık işleri kolayca yapmanıza imkan sağlar.



ASDASoft

B2, A2 ve A3 ailesi AC servo motor sürücülerini devreye alma ve programlama için kullanılan ücretsiz Türkçe bilgisayar programıdır. Servo sürücülerin parametrelerinin girilmesi, haberleşmenin ayarlanması, E-Cam tabloları, PR programlarının hazırlanması ve hareketin grafik ekranda analizi bu program aracılığı ile yapılabilir.



VFDSOFT

AC motor sürücülerini için geliştirilmiş ücretsiz parametre ayarlama ve kontrol yazılımıdır. Online operatör paneli, trend kaydetme, anlık parametre izleme ve PID kontrolü gibi fonksiyonları sayesinde kullanıcılarına büyük kolaylık ve zamandan tasarruf sağlar.



Delta'nın sunmuş olduğu tüm ücretsiz programların güncel versiyonlarını destek.delta-turkey.com adresinden indirebilirsiniz.

Delta İş Birimleri



Güç Elektroniği

- Komponentler
- Güç Kaynakları
- Fanlar ve Termal Yönetim
- Otomotiv Elektroniği
- Ticari ve Mobil Güç

vivitek **Innergie**



Otomasyon

- Endüstriyel Otomasyon
- Bina Otomasyonu

Delta **LOYTEC**
A Delta Group Company A Delta Group Company



Altyapı

- Telekom, UPS ve Veri Merkezi
- Yenilenebilir Enerji ve Depolama

ELTEK
A Delta Group Company



Notlar

Notlar

Notlar

Notlar

Tüm Otomasyon İhtiyaçlarınız İçin Tek Marka

Sıcaklık
Kontrolörü



Endüstriyel
Ethernet



Programlanabilir
Lojik Kontrolör



Operatör
Paneli



Makine Görüntü
Sistemleri



Güç
Kaynakları



Basınç
Sensörü



AC Motor
Sürücü



AC Servo
Sürücü



SCARA



CNC



Enerji
Analizörü



Delta Greentech Elektronik San. Ltd. Şti.

Şerifali Mah. Hendem Cd. Kule Sk. No:16-A
34774 Ümraniye/İstanbul

+90 216 499 99 10

www.delta-turkey.com

www.destek.delta-turkey.com